

- Sutrisno
- Sri Utami R.
- Sutono
- Sri Sadiman
- Siti Syamsiyah
- Abdul Kharis A.



Ilmu Pengetahuan Sosial

Untuk SD/MI Kelas 1



PUSAT PERBUKUAN
Departemen Pendidikan Nasional

1



PUSAT PERBUKUAN
Departemen Pendidikan Nasional

Ilmu Pengetahuan Sosial

Untuk SD/MI Kelas 1



- Sutrisno
- Sri Utami R.
- Sutono
- Sri Sadiman
- Siti Syamsiyah
- Abdul Kharis A.

1

Hak Cipta pada Departemen Pendidikan Nasional
Dilindungi Undang-Undang

ilmu pengetahuan sosial

untuk kelas 1 sd dan mi

penulis : sutrisno
sri utami r
sutono
sri sadiman
siti syamsiyah
abdul kharis a

editor : endang kusyani
desainer sampul : riza arsyad
penata letak isi : abik agung nugroho
ilustrator : lilik trajuningtyas

ukuran buku : 250 mm x 175 mm

372.8
ILM

Ilmu Pengetahuan Sosial 1 : untuk SD / MI Kelas 1 / penulis,
Sutrisno...[et al] ; editor, Endang Kusyani ; ilustrator, Lilik
Trajuningtyas . — Jakarta : Pusat Perbukuan, Departemen
Pendidikan Nasional, 2009.
viii, 149 hlm. : ilus. ; 25 cm

Bibliografi : hlm. 149

Indeks

ISBN: 978-979-068-597-0 (no jilid lengkap)

ISBN: 978-979-068-598-7

1. Ilmu Sosial-Studi dan Pengajaran
- 2 Ilmu-ilmu Sosial-Pendidikan Dasar I. Judul
- II. Endang Kusyani III. Lilik Trajuningtyas

Hak Cipta Buku ini dibeli oleh Departemen Pendidikan
Nasional dari Penerbit Era Pustaka Utama

Diterbitkan oleh Pusat Perbukuan
Departemen Pendidikan Nasional
Tahun 2009

Diperbanyak oleh

kata sambutan

Puji syukur kami panjatkan ke hadirat Allah SWT, berkat rahmat dan karunia-Nya, Pemerintah, dalam hal ini, Departemen Pendidikan Nasional, pada tahun 2009, telah membeli hak cipta buku teks pelajaran ini dari penulis/penerbit untuk disebarluaskan kepada masyarakat melalui situs internet (*website*) Jaringan Pendidikan Nasional.

Buku teks pelajaran ini telah dinilai oleh Badan Standar Nasional Pendidikan dan telah ditetapkan sebagai buku teks pelajaran yang memenuhi syarat kelayakan untuk digunakan dalam proses pembelajaran melalui Peraturan Menteri Pendidikan Nasional Nomor 69 Tahun 2008 tanggal 7 November 2008.

Kami menyampaikan penghargaan yang setinggi-tingginya kepada para penulis/penerbit yang telah berkenan mengalihkan hak cipta karyanya kepada Departemen Pendidikan Nasional untuk digunakan secara luas oleh para siswa dan guru di seluruh Indonesia.

Buku-buku teks pelajaran yang telah dialihkan hak ciptanya kepada Departemen Pendidikan Nasional ini, dapat diunduh (*down load*), digandakan, dicetak, dialihmediakan, atau difotokopi oleh masyarakat. Namun, untuk penggandaan yang bersifat komersial harga penjualannya harus memenuhi ketentuan yang ditetapkan oleh Pemerintah. Diharapkan bahwa buku teks pelajaran ini akan lebih mudah diakses sehingga siswa dan guru di seluruh Indonesia maupun sekolah Indonesia yang berada di luar negeri dapat memanfaatkan sumber belajar ini.

Kami berharap, semua pihak dapat mendukung kebijakan ini. Kepada para siswa kami ucapkan selamat belajar dan manfaatkanlah buku ini sebaik-baiknya. Kami menyadari bahwa buku ini masih perlu ditingkatkan mutunya. Oleh karena itu, saran dan kritik sangat kami harapkan.

Jakarta, Juni 2009
Kepala Pusat Perbukuan

kata pengantar

kini kalian sudah duduk di kelas satu
bersyukurlah kepada tuhan yang maha esa
banyak pelajaran yang harus dipelajari
salah satunya kalian akan belajar ilmu pengetahuan sosial

buku ini adalah ilmu pengetahuan sosial
buku ini akan membimbing kalian
kalian akan mempelajari peristiwa yang berkaitan dengan
lingkungan
kalian akan menjadi warga negara indonesia yang demokratis
serta bertanggung jawab dan cinta damai

penulis berharap kalian menjadi anak yang mulia
bertakwa kepada tuhan yang maha esa
rajin beribadah
berbakti kepada orang tua
berguna bagi keluarga
berguna bagi bangsa dan negara

selamat belajar
semoga berhasil

april 2008
penulis

strategi cara belajar siswa

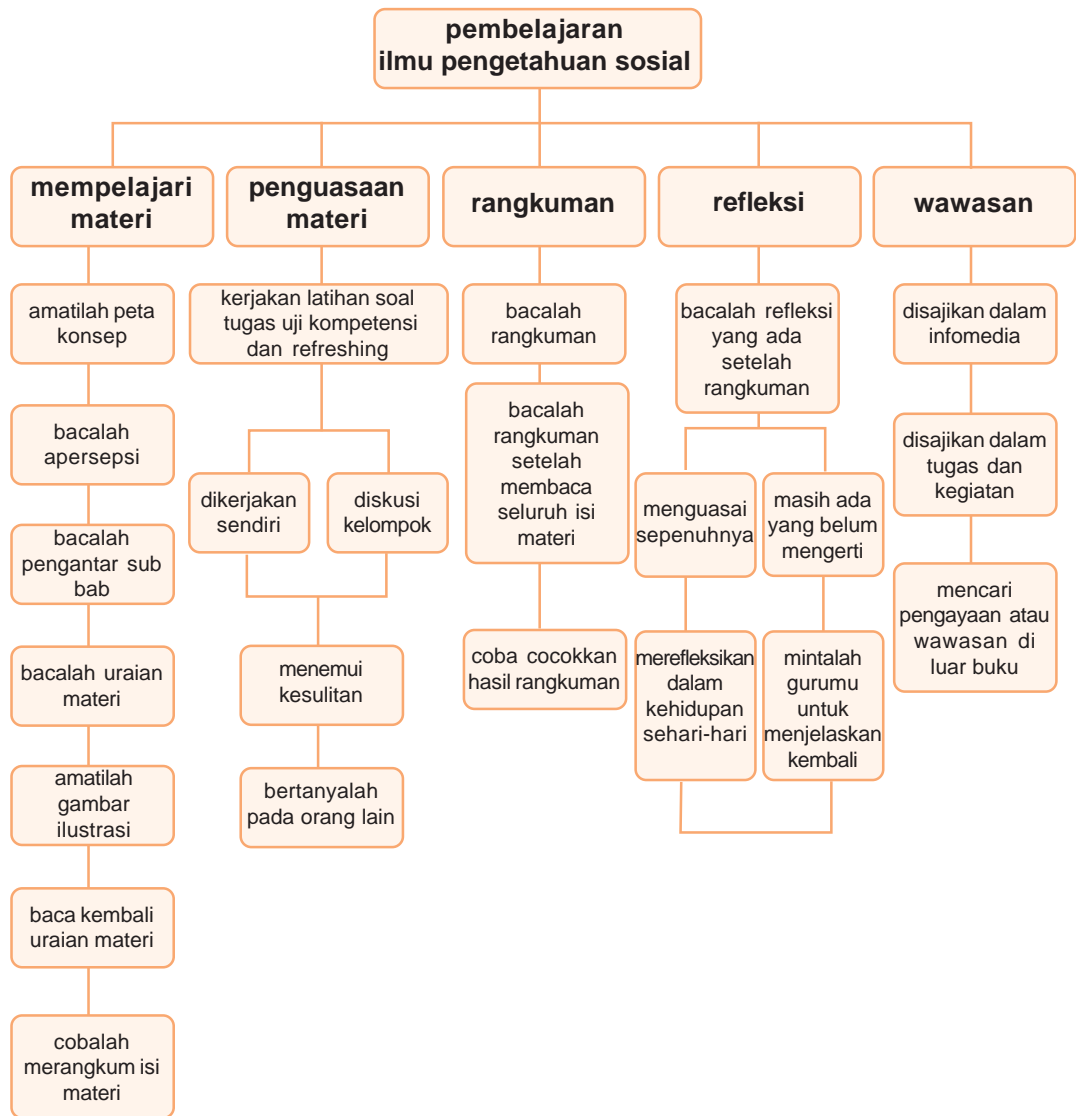

daftar isi

kata sambutan	iii
kata pengantar	iv
strategi cara belajar siswa	v
daftar isi	vi
bab I identitas diri keluarga dan kerabat	
a identitas diri	3
b keluarga	9
c silsilah keluarga	11
uji kompetensi	19
bab II pengalaman diri	
a pengalaman diri di rumah	25
b pengalaman diri di sekolah	27
c pengalaman diri di masyarakat	28
uji kompetensi	30
bab III kasih sayang antaranggota keluarga	
a kasih sayang orang tua	37
b kasih sayang saudara	39
c kasih sayang kakek nenek	40
uji kompetensi	44
bab IV hidup rukun dalam kemajemukan keluarga	
a hidup rukun dalam perbedaan	49
b contoh kerukunan dalam kehidupan	54
c contoh tidak rukun dalam kehidupan	56
d membiasakan hidup rukun dalam kemajemukan keluarga ..	59
uji kompetensi	66

ujian akhir semester 1	71
bab V peristiwa penting	
a peristiwa yang dialami sendiri	77
b peristiwa yang menyenangkan	79
c peristiwa yang menyedihkan	86
d cerita keluargaku	91
uji kompetensi	98
bab VI letak rumah	
a alamat rumah	105
b mata angin	112
c fungsi ruang yang ada di rumah	114
uji kompetensi	121
bab VII lingkungan rumah sehat	
a rumah sehat	127
b menjaga kebersihan rumah	131
uji kompetensi	138
ujian akhir semester 2	142
glosarium	148
daftar pustaka	149



bab

I

identitas diri keluarga dan kerabat

peta konsep

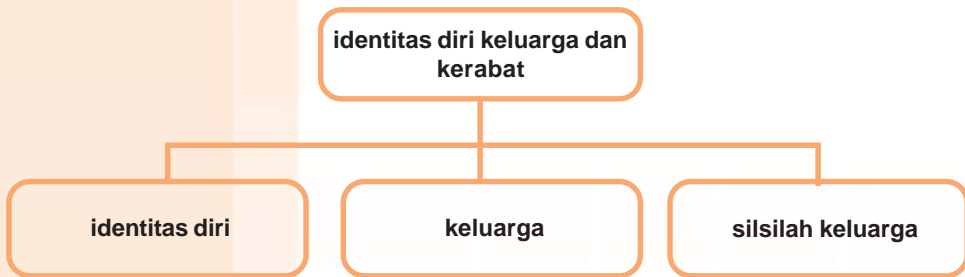

tahukah kalian apa identitas diri itu
identitas diri adalah segala sesuatu
tentang diri kita
sekarang kenalilah identitas kalian

perhatikan gambar di bawah ini



Gambar 1 1 keluarga yang terdiri dari ayah ibu anak laki laki dan anak perempuan

kalian memiliki keluarga bukan
keluarga terdiri dari ayah ibu kita
jika kita punya kakak dan adik
mereka juga anggota keluarga memiliki nama
nama adalah salah satu identitas kita
keluarga juga identitas kita

semua orang memiliki identitas
selain nama dan keluarga
masih ada ciri identitas yang lain
kalian ingin mengetahuinya
ikutilah pembahasan berikut



a

identitas diri

1 nama diri

namaku dewi ariani
aku biasa dipanggil dewi
nenek yang memberi aku nama
ibu juga ikut memilih nama itu
dewi mempunyai kakak
dedi namanya
dewi dan dedi satu keluarga
dewi dan dedi mempunyai kerabat
kerabat dewi bernama rudi



gambar 1 2 dewi



gambar 1 3 rudi

namaku rudi irawan
aku biasa dipanggil rudi
umurku enam tahun
aku duduk di kelas satu
sekolah dasar

namaku budi darmawan
teman teman memanggilku wawan
ayah dan ibuku juga
memanggil wawan
aku punya adik
namanya ari yulita
ia masih berumur satu tahun



gambar 1 4 budi darmawan

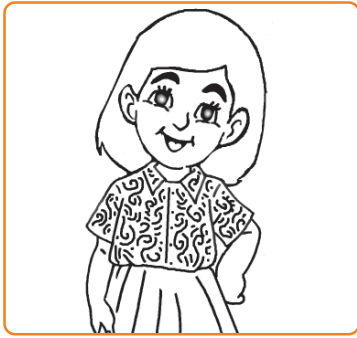

gambar 1 5 tutik

namaku titik widiastuti
aku biasa dipanggil tutik
aku kelas satu
di sekolah dasar sukajaya
aku rajin belajar
agar menjadi anak pandai

2 alamat tempat tinggal

dewi bertempat tinggal
di jalan merapi nomor 30
kota pontianak
di depan rumah dewi ada sekolah
di sebelah kiri ada rumah anisa
di sebelah kanan ada rumah bela
di belakang rumah dewi ada
pos ronda
sekolah dewi tidak jauh
dari rumahnya



gambar 1 6 tempat tinggal dewi



gambar 1 7 tempat tinggal rudi di desa

rudi hidup di daerah pedesaan
desanya bernama banjarsari
alamat rumah rudi di
rt 3 rw 5 kecamatan tawangsari
desa rudi sangat sepi
namun daerahnya subur
udaranya segar
air sungainya sangat jernih
rudi hidup bahagia



latihan soal

ayo isi titik titik berikut ini

namaku ...

aku biasa dipanggil ...

aku punya kakak namanya ...

aku punya adik namanya ...

saudaraku berjumlah ...

tempat tinggalku di ...

di depan rumahku ada ...

di sebelah kiri rumahku ada ...

di sebelah kanan rumahku ada ...

di belakang rumahku ada ...

aku tinggal serumah dengan ...



tugas

coba kerjakan tugas berikut ini

- 1 perkenalkan dirimu di depan kelas dengan menyebutkan
 - a nama lengkap
 - b nama panggilan
 - c alamat

2 tulislah nama nama teman kelasmu pada tabel berikut ini

no	nama lengkap	nama panggilan
1
2
3
4
5
6
7
8
9
10

3 arah rumah

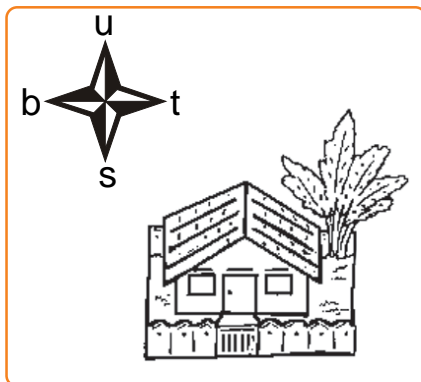

gambar 1 8 rumah dewi menghadap ke selatan

rumah dewi menghadap ke selatan
di samping kanan rumah dewi adalah arah timur
di samping kiri rumah dewi adalah arah barat
di belakang rumah dewi adalah arah utara

- u** : utara
- s** : selatan
- b** : barat
- t** : timur

perhatikan gambar berikut ini

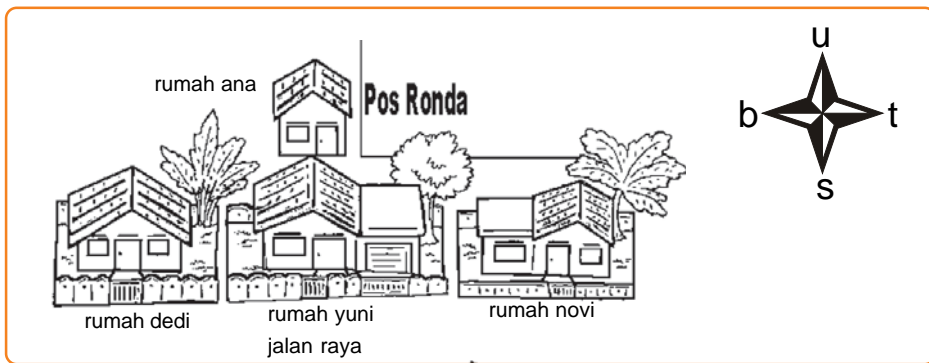

gambar 1 9 rumah teman teman dewi

dewi mempunyai seorang teman
yuni namanya
rumah yuni menghadap ke selatan
di sebelah barat rumah yuni ada rumah dedi
di sebelah timur rumah yuni ada rumah novi
di sebelah utara rumah yuni ada rumah ana
di sebelah selatan rumah yuni ada jalan raya



latihan soal

ayo isi titik-titik sesuai gambar berikut ini

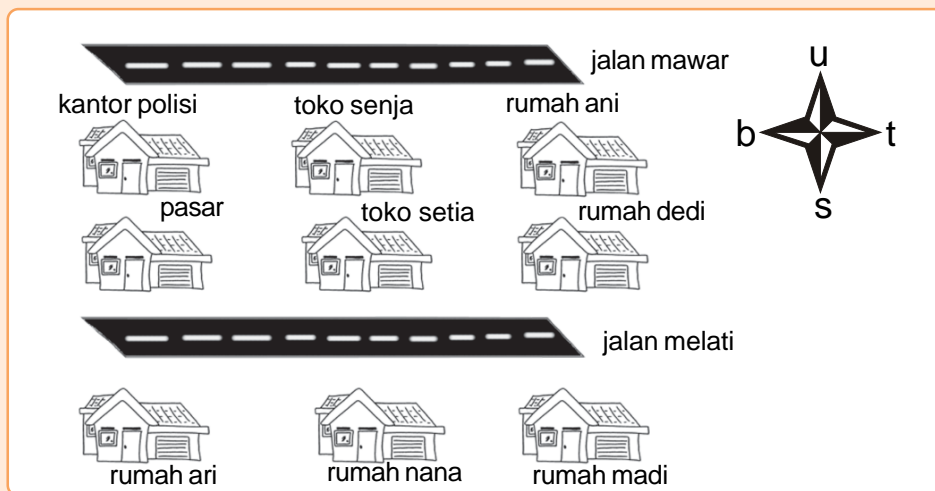

- 1 rumah ani terletak di jalan ... nomor
- 2 rumah nana terletak di jalan ... nomor
- 3 di jalan melati nomor 5 terdapat
- 4 di jalan mawar nomor 3 terdapat
- 5 di jalan mawar nomor 5 terdapat
- 6 rumah nana terletak antara rumah ... dan rumah
- 7 toko setia terletak di jalan ... nomor ...
- 8 rumah dedi terletak di jalan ... nomor ...
- 9 di sebelah utara toko setia adalah toko
- 10 rumah dani menghadap ke arah

4 nama orang tua

ayah dewi bernama budi siswanto
 ayah adalah kepala keluarga
 bertugas mencari uang
 untuk menghidupi keluarga
 ayah dewi seorang
 guru sekolah dasar
 dewi bangga pada ayahnya



**gambar 1 10 pak budi
siswanto**



gambar 1 11 ibu sri dan dedi

ibu dewi bernama sri haryani
 ibu rajin bekerja
 rumah dewi selalu rapi
 rumah dewi selalu bersih
 dewi sayang pada ayah dan ibunya



tugas

mari mengerjakan kegiatan berikut

perkenalkan orang tuamu
pada teman temanmu
di depan kelas

1 nama ayah

4 nama ibu

2 nama panggilan ayah

5 nama panggilan ibu

3 pekerjaan

6 pekerjaan ibu



b

keluarga



gambar 1 12 dewi ariani

aku anak pertama
nama lengkapku dewi ariani
aku kelas satu sekolah dasar
di sekolah dasar sukamaju
tugasku belajar
agar menjadi pandai
berguna bagi nusa dan bangsa

aku mempunyai seorang adik
nama lengkapnya dedi setiawan
aku biasa memanggilnya dedi



gambar 1 13 dedi setiawan



gambar 1 14 keluarga pak budi siswanto di ruangan keluarga

nama ayahku budi siswanto
nama ibuku sri haryani
aku sayang pada ayah dan ibuku
aku juga sayang adik
anggota keluargaku ada empat
ayah ibu aku dan adik



latihan soal

ayo isi titik titik berikut ini

- 1 anggota keluargaku berjumlah ... orang
keluarga inti di keluargaku terdiri dari
dan ...
- 2 menyebut anggota keluarga teman sebangku di
sekolah
temanku sebangku bernama ...
nama panggilannya ...
nama ayahnya ...
nama ibunya ...
anggota keluarga temanku sebangku berjumlah ...
orang
keluarga inti temanku sebangku terdiri dari ...



tugas

coba kerjakan tugas berikut ini dengan benar
ayo isi titik titik berikut ini sesuai dengan keadaan tetanggamu

- 1 tetangga di samping kiri rumahku bernama ...
anggota keluarganya berjumlah ... orang
- 2 tetangga di samping kanan rumahku
bernama ...
anggota keluarganya berjumlah ... orang
- 3 nama tetangga di depan rumahku adalah ...
anggota keluarganya berjumlah ... orang
- 4 tetangga di belakang rumahku bernama ...
anggota keluarganya berjumlah ... orang



c silsilah keluarga

tahukah kalian
bagaimana silsilah keluarga kalian
sekarang kalian akan belajar
tentang silsilah keluarga
coba perhatikan gambar berikut

silsilah adalah garis keturunan
dengan silsilah kita tahu
asal usul keluarga dan
siapa saja keluarga kita



**gambar 1 15 ayah ibu dan
dua anak**

dewi mempunyai dua nenek
nenek dari ayah
dan nenek dari ibu
dewi juga mempunyai dua kakek
kakek dari ayah
dan kakek dari ibu

ayah dewi mempunyai
dua saudara kandung
yaitu paman dan bibi
ibu dewi juga mempunyai
dua saudara kandung
yaitu paman dan bibi

1 kakek dan nenek

ayahnya pak budi bernama karta
dewi dan dedi memanggilnya
kakek karta
ibunya pak budi bernama rahma
dewi dan dedi memanggilnya
nenek rahma
ayahnya bu sri bernama madio
dewi dan dedi memanggilnya
kakek madio
ibunya bu sri bernama yati
dewi dan dedi memanggilnya
nenek yati



gambar 1 16 kakek dan nenek



latihan soal

perhatikan silsilah berikut ini

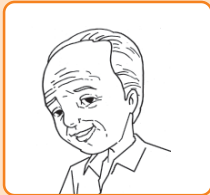

karta



rahma



madio

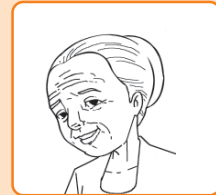

yati



budi siswanto



sri haryani



dewi ariani



dedi setiawan
(aku)

ayo isi titik-titik berikut ini sesuai gambar di atas

- 1 namaku dede setiawan
- 2 kakakku bernama ...
- 3 ayahku bernama ...
- 4 ibuku bernama ...
- 5 nenek dari ayah bernama ...

- 6 nenek dari ibu bernama ...
- 7 kakek dari ayah bernama ...
- 8 kakek dari ibu bernama ...
- 9 orang tuaku mempunyai anak berjumlah ...
- 10 anak orang tuaku bernama ...



tugas

isilah gambar berikut ini dengan nama keluargamu

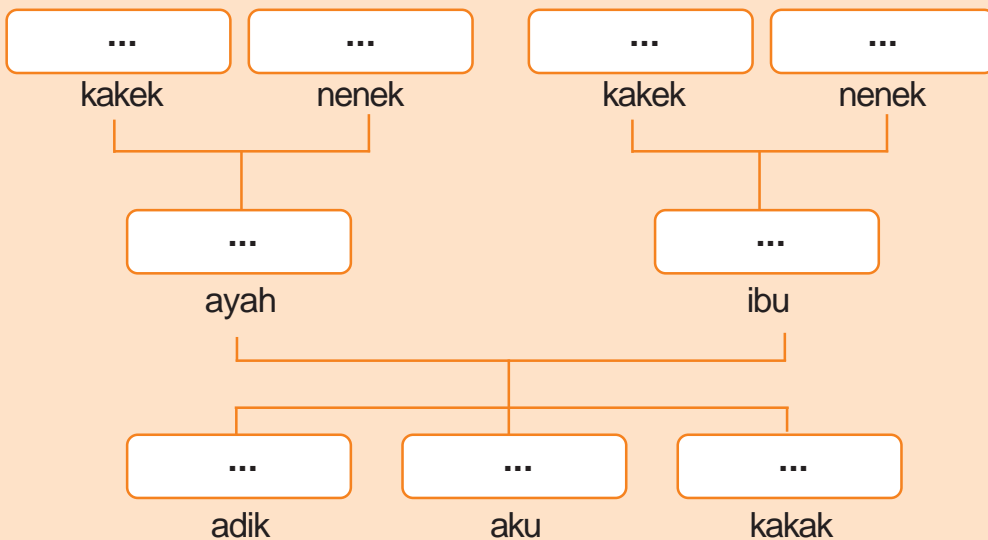

isilah titik titik berikut ini dengan benar

- 1 nama lengkap kakek ...
 biasa dipanggil ...
 tinggal di
 nama lengkap kakek ...
 biasa dipanggil ...
 tinggal di

- 2 nama lengkap nenek ...
biasa dipanggil ...
tinggal di ...
nama lengkap nenek ...
biasa dipanggil ...
tinggal di ...
- 3 kakek ... bekerja
sebagai ...
kakek ... bekerja
sebagai ...
- 4 nenek ... bekerja
sebagai ...
nenek ... bekerja
sebagai ...
- 5 orang tuaku mempunyai anak
berjumlah ...

2 paman dan bibi



gambar 1 17 paman rudi haryono

aku mempunyai dua paman
satu paman adik ayah
namanya rudi haryono
biasa dipanggil om rudi
om rudi bekerja sebagai
karyawan perusahaan



gambar 1 18 paman satria

satu paman adik ibu
namanya ari satria
biasa dipanggil om ari
om ari bekerja sebagai
karyawan bank

aku juga mempunyai bibi
adik perempuan ayah
namanya sinta herawati
biasa dipanggil tante sinta

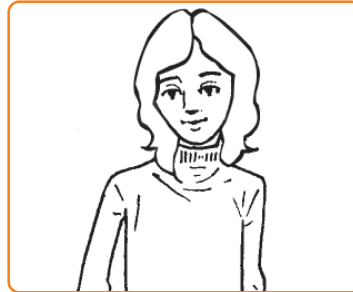

gambar 1 19 tante sinta

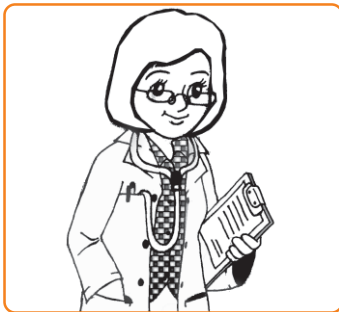

gambar 1 20 tante yani

istri om rudi
namanya anik cahyani
biasa dipanggil tante yani
tante yani bekerja di
rumah sakit
sebagai dokter

istri om ari
namanya diah puspita
biasa dipanggil tante diah
tante diah bekerja di
sebuah rumah makan



gambar 1 21 tante diah

3 saudara sepupu

om ari adik dari ibu
mempunyai dua anak
anak pertama om ari laki laki



gambar 1 22 agung dan bela

namanya agung nugraha
 biasa dipanggil agung
 anak kedua om ari perempuan
 namanya bela suryani
 biasa dipanggil bela
 agung dan bela adalah saudara
 sepupu saya

om rudi adik ayah
 juga mempunyai dua anak
 anak pertama om rudi laki laki
 namanya doni rahmawan
 biasa dipanggil doni
 anak kedua om rudi perempuan
 namanya dina mawarti
 biasa dipanggil dina



gambar 1 23 doni dan dina

jadi aku punya empat
 saudara sepupu
 yaitu agung bela doni dan dina
 kami saling menyayangi
 kami hidup rukun

berikut ini bagan silsilah keluargaku

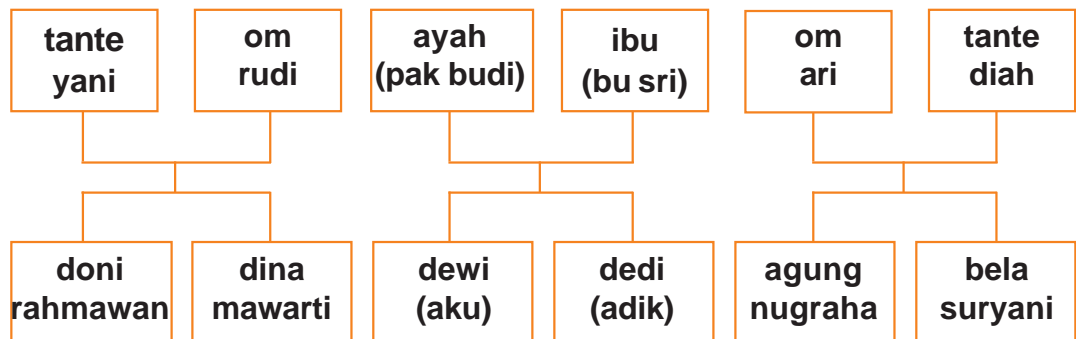



tugas



coba kerjakan tugas berikut ini dengan benar

- 1 paman dewi bernama ... dan ...
- 2 paman dewi yang bernama rudi mempunyai dua anak yaitu ...
- 3 paman dewi yang bernama ari mempunyai dua anak yaitu ...
- 4 saudara sepupu dewi berjumlah ... orang yaitu ...
- 5 mereka hidup rukun dan saling ...

rangkuman

- 1 setiap orang mempunyai identitas diri
identitas diri meliputi
 - a nama lengkap
 - b nama panggilan
 - c alamat
- 2 identitas diri berguna untuk mengenal seseorang
- 3 keluarga adalah masyarakat yang terkecil
- 4 keluarga inti terdiri ayah ibu dan anak
- 5 ayah adalah kepala keluarga
- 6 ibu adalah kepala rumah tangga
- 7 kerabat adalah sanak saudara
- 8 silsilah adalah garis keturunan



refleksi

sikap dan perilaku yang harus diteladani

- 1 menyebutkan identitas diri dengan benar
- 2 menyebutkan anggota keluarga
- 3 menjelaskan kerabat keluarganya



uji kompetensi

I marilah menyilang jawaban yang tepat

- 1 mencari nafkah adalah tugas ...
a ibu c anak
b ayah
- 2 caturwarga adalah keluarga yang terdiri dari ...
a ayah ibu dan satu anak
b ayah ibu dan dua anak
c ayah ibu dan tiga anak

- 3  ini adalah ...
a nenek
b kakek
c bibi

- 4 tempat tinggal disebut juga ...
a alamat c kerabat
b nama
- 5 nanik kumala sari adalah nama ...
a panjang
b panggilan
c samaran

- 6 nanik adalah nama
- a panjang
 - b panggilan
 - c samaran
- 7 aku anak dari
- a ayah dan ibu
 - b paman dan bibi
 - c kakek dan nenek
- 8 ayah dan ibu ... aku
- a menghormati
 - b menyayangi
 - c menghargai
- 9 aku adalah ... nenek
- a anak
 - b ibu
 - c cucu
- 10 kepala keluarga adalah
- a ayah
 - b ibu
 - c anak

II ayo isi titik titik berikut ini

- 1 garis keturunan disebut juga ...
- 2 di rumah aku harus taat kepada ...
- 3 ibu selalu memberi nasihat agar ... belajar
- 4 saudara seayah seibu disebut ...
- 5 anak pertama ayah dan ibu ku panggil ...
- 6 nama lengkapku ...
- 7 nama panggilanku ...
- 8 umurku ...

9 sekolahku ...

10 alamatku ...

III marilah menjawab pertanyaan berikut ini

- 1 siapakah orang tua kita
- 2 sebutkan anggota keluarga inti
- 3 siapa nama ayah dan ibumu
- 4 di mana alamat lengkapmu
- 5 siapa saja anggota keluargamu



kegiatan

hubungkan dengan garis yang sesuai

- | | |
|--|---|
| 1 jalan sudirman no 34 kotabaru <input type="checkbox"/> | <input type="checkbox"/> a ayah ibu |
| 2 sekolah dasar sukasari <input type="checkbox"/> | <input type="checkbox"/> b nama lengkap |
| 3 diah puspitasari <input type="checkbox"/> | <input type="checkbox"/> c ayah |
| 4 orang tua <input type="checkbox"/> | <input type="checkbox"/> d kakak |
| 5 nia <input type="checkbox"/> | <input type="checkbox"/> e adik |
| 6 orang tua di sekolah <input type="checkbox"/> | <input type="checkbox"/> f ibu |
| 7 anak yang lebih tua <input type="checkbox"/> | <input type="checkbox"/> g alamat |
| 8 anak yang lebih muda <input type="checkbox"/> | <input type="checkbox"/> h sekolah |
| 9 bapak <input type="checkbox"/> | <input type="checkbox"/> i guru |
| 10 orang yang melahirkan kita <input type="checkbox"/> | <input type="checkbox"/> j nama panggilan |

soal/bonus

coba kerjakan tugas berikut ini dengan benar

isilah sesuai dengan keadaan dirimu

- 1 pamanku bernama ... dan ...
- 2 paman ... mempunyai ... anak yaitu ...
- 3 paman ... mempunyai ... anak yaitu ...
- 4 saudara sepupuku berjumlah ... orang yaitu ...
- 5 jumlah anggota keluarga paman ... ada ... orang
- 6 jumlah anggota keluarga paman ... ada ... orang

refreshing

coba kalian isi bagan berikut dengan silsilah keluarga kalian

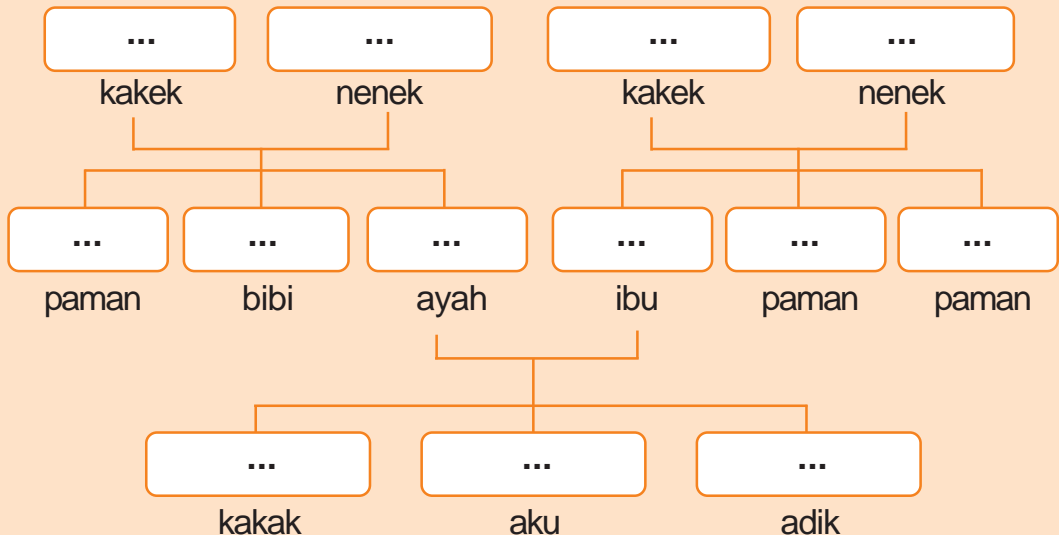

bab

II

pengalaman diri

peta konsep

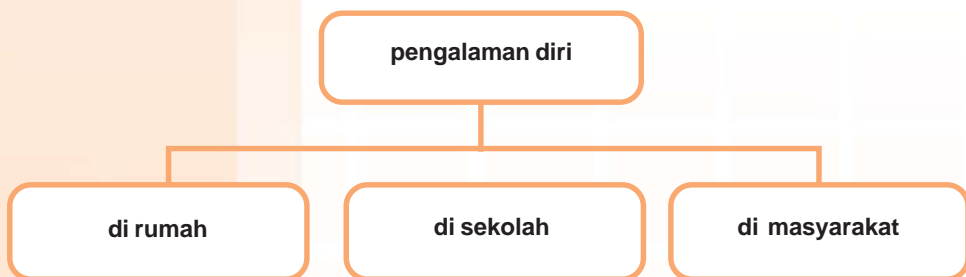



gambar 2 1 anak menerima piala

setiap orang mempunyai pengalaman diri
pengalaman diri bermanfaat bagi kita
pengalaman diri dapat menambah pengetahuan
pengalaman diri terjadi di mana saja
di rumah di sekolah dan di masyarakat



a pengalaman diri di rumah

kita harus menghormati ayah dan ibu
menghormati ayah dan ibu
kewajiban setiap anak
orang tua banyak
berjasa kepada kita
orang tua membesarkan kita
dengan penuh kasih sayang
orang tua menyekolahkan kita



**gambar 2 2 berangkat
sekolah berpamitan pada
orang tua**

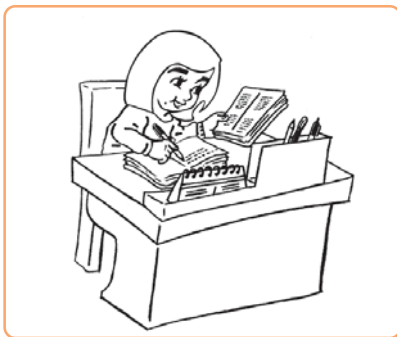

**gambar 2 3 rajin
belajar agar pandai**

mematuhi perintah orang tua
berarti menghormati mereka
suka membantah orang tua
berarti mengecewakan mereka
perintah orang tua
misalnya rajin belajar giat bekerja
dan berbicara sopan santun

kita juga harus menuruti
nasihat orang tua
misalnya tidak boleh malas
dan tidak boleh berbohong
nasihat orang tua
sangat berguna bagi kita
apabila kita amalkan
kita akan selamat
di dunia dan akhirat



latihan soal

marilah menjawab pertanyaan berikut ini

- 1 siapakah yang wajib menghormati orang tua
- 2 mengapa kita harus menghormati kedua orang tua
- 3 bagaimana orang tua membesarkan kita
- 4 apa yang kalian lakukan untuk menghormati ayah dan ibumu
- 5 perhatikan gambar berikut



buatlah kalimat yang berisi tentang budi pekerti sesuai dengan gambar di samping



tugas

coba kerjakan tugas berikut ini dengan benar!
tuliskan pengalaman dirimu di rumah
kerjakan di buku tugasmu



b pengalaman diri di sekolah

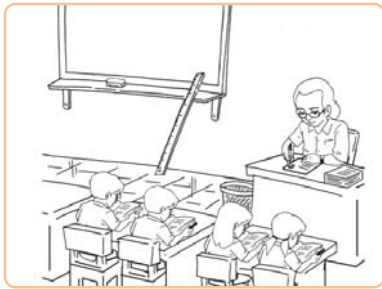

gambar 2 4 ruang kelas 1

namaku muhammad amin
sehari hari aku dipanggil amin
aku duduk di kelas satu
umurku baru tujuh tahun
aku tinggal di kota bogor
rumahku di jalan dewi sartika
tepatnya nomor 10

pada waktu luang aku ke perpustakaan sekolah
perpustakaan sekolahku sangat lengkap
bersih dah rapi
buku bukunya bagus
suasana sangat tenang
aku membaca dengan tenang

aku senang membaca buku
setiap minggu ada satu buku
yang kubaca
buku cerita dan dongeng binatang
buku itu bacaan kesukaanku
buku dapat menambah pengetahuan



gambar 2 5 anak hobi
membaca buku



latihan soal

marilah menjawab pertanyaan berikut ini

- 1** di mana muhammad amin tinggal
- 2** dimana muhammad amin membaca buku
- 3** apa kesenangan muhammad amin

- 4 kapan muhammad amin membaca satu buku cerita
- 5 mengapa muhammad amin senang membaca buku



tugas

coba kerjakan tugas berikut ini dengan benar
tuliskan pengalamanmu di sekolah
kerjakan di buku tugasmu



c pengalaman diri di masyarakat



gambar 2.6 tiba di rumah kakek

waktu libur sekolah
rani pergi ke rumah kakeknya
ia pergi bersama
ayah dan ibunya
kakek rani seorang petani
kakeknya tinggal di desa
namanya desa sukamaju

rumah kakek rani tidak begitu besar
tetapi halamannya cukup luas
di halaman ditanami pohon-pohon
ada pohon mangga, rambutan, dan jambu
semua diatur rapi dan tumbuh subur
betapa sejuk dan segar
lingkungan rumah kakek rani
rani senang sekali
berkunjung ke rumah kakeknya



latihan soal

marilah menjawab pertanyaan berikut ini

- 1 kapan rani pergi ke rumah kakeknya
- 2 di mana kakek rani tinggal
- 3 apa nama desa tempat tinggal kakek rani
- 4 bagaimana keadaan lingkungan rumah kakek rani
- 5 mengapa lingkungan rumah kakek rani sejuk dan segar



tugas

coba kerjakan tugas berikut ini dengan benar
tulislah pengalamanmu di masyarakat
kerjakan di buku tugasmu

rangkuman

- 1 setiap orang mempunyai pengalaman diri
- 2 pengalaman diri bermanfaat bagi kita
- 3 pengalaman diri dapat menambah pengetahuan
- 4 pengalaman diri terjadi di rumah sekolah dan masyarakat
- 5 contoh pengalaman diri
 - a giat belajar
 - b membaca buku
 - c kerja bakti

refleksi

sikap dan perilaku yang harus diteladani

- 1 jadikanlah pengalaman diri sebagai guru yang utama
- 2 jadikanlah pengalaman diri untuk menambah wawasan
- 3 sampaikan pengalaman diri yang baik kepada teman.



uji kompetensi

marilah menyilang jawaban yang tepat

- 1 ani senang membaca untuk ...
 - a menambah pengetahuan
 - b menghibur diri
 - c melatih membaca
- 2 perhatikan gambar berikut

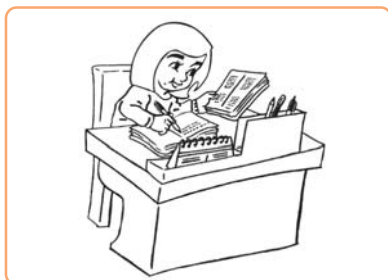

aku lebih mementingkan ... daripada bermain

- a mengajar
- b pelajar
- c belajar

3 perhatikan cerita berikut

rizal tidak pernah datang
terlambat masuk sekolah
di sekolahnya rizal selalu
memperhatikan penjelasan guru
ia juga selalu mengerjakan
pekerjaan rumah dengan baik

menurut cerita tersebut rizal adalah anak yang ...

- a rajin
- b sopan
- c jujur

4 perhatikan syair lagu berikut

bangun tidur ku terus mandi
tidak lupa menggosok gigi
habis mandi ku tolong ibu
membersihkan tempat tidurku

pesan dari lagu tersebut adalah ...

- a mandi membersihkan badan
- b harus membantu ibu
- c selalu menjaga kebersihan

5 lingkungan sekolah yang banyak pohon
akan terasa ...

- a sejuk
- b aman
- c dingin

6 perhatikan cerita berikut

desa kakekku
pemandangannya indah
udaranya sejuk penduduknya
pun ramah

tanggapan untuk cerita di atas adalah ...

- a ah itu hal biasa di desa
- b desa kakekku juga begitu
- c alangkah senangnya tinggal di situ

7 perhatikan gambar berikut

kesan untuk gambar di samping
adalah ...

- a rumah yang bersih dan rapi
- b rumah yang kecil dan sepi
- c rumah yang bagus dan mewah



8 perhatikan penggalan cerita berikut

lingkungan yang kotor akan menimbulkan penyakit
juga menimbulkan suasana yang tidak nyaman
jika lingkungan bersih kita akan sehat
isi penggalan cerita di atas adalah ...

- a lingkungan sangat penting bagi kita
- b pentingnya lingkungan yang bersih
- c membersihkan lingkungan

9 agar terhindar dari penyakit

pertanyaan yang tepat untuk jawaban di atas
adalah ...

- a bagaimana rumah harus selalu bersih
- b apa rumah harus selalu bersih
- c mengapa rumah harus selalu bersih

10 perhatikan denah berikut ini

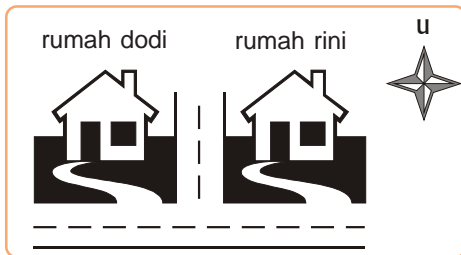

letak rumah dodi di sebelah ... rumah rini

- a barat
- b timur
- c selatan

II ayo isi titik titik berikut ini

- 1 halaman rumahnya di tanami ...
- 2 kamu menanyakan alamat rumah temanmu
kalimat yang tepat untuk menanyakannya adalah ...
- 3 aku rajin belajar sehingga nilai ulanganku selalu ...
- 4 setiap pagi aku ... pukul lima
- 5 aku ... delapan tahun

III marilah menjawab pertanyaan berikut ini

- 1 berangkat - aku - ke sekolah - sarapan - sebelum
susunlah kata kata di atas menjadi kalimat yang baik
- 2 sejak duduk di kelas dua dono lebih giat belajar
waktu bermain ia kurang
sore hari ia mengulang pelajaran
malam hari dono mengerjakan pekerjaan rumah
dono berharap dapat menjadi anak yang pintar
kapan dono mengulang pelajaran
- 3 mengapa rino tidak masuk sekolah
tuliskan kemungkinan penyebabnya

- 4 anita juara pertama di kelas dua
buatlah pertanyaan yang tepat
untuk jawaban di atas
dengan kata tanya siapa
- 5 perhatikan gambar berikut ini



tuliskan sebuah kalimat
yang sesuai dengan gambar



kegiatan

mari mengerjakan kegiatan berikut

bacalah puisi berikut ini

nasib duniaku

oh duniaku
kini kau rusak binasa
karena tangan tangan tak bertanggung jawab
yang mengeruk hasilmu
tanpa melakukan perbaikan

- 1 kesimpulan puisi yang berjudul nasib duniaku
adalah
- 2 buatlah puisi dengan isi pengalaman diri yang
pernah kalian alami

bab



kasih sayang antaranggota keluarga

Peta Konsep



ayo bernyanyi!

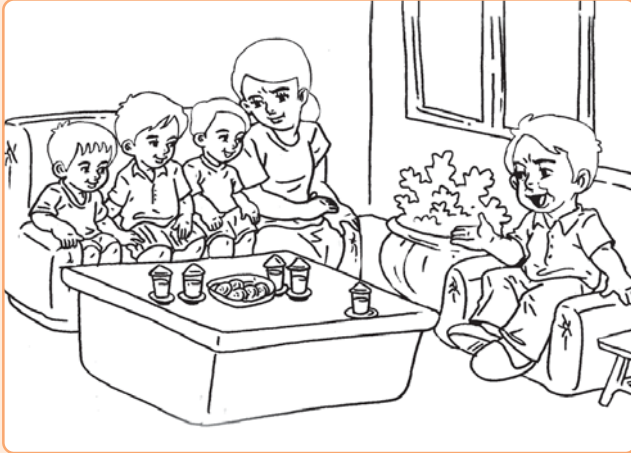

satu satu aku sayang ibu
dua dua juga sayang ayah
tiga tiga sayang adik kakak
satu dua tiga sayang semuanya

kalian sudah hafal lagu itu
kita memang harus
menyayangi orang tua kita
kita juga harus menyayangi
anggota keluarga kita yang lain
dalam bab ini kita
akan mempelajari kasih sayang
antaranggota keluarga



a kasih sayang orang tua

kasih sayang orang tua kepada kita sangat besar maka kita harus menyayangi mereka berikut ini cerita tentang kasih sayang orang tua kepada kita

1 kasih sayang ibu

ibu sangat menyayangi aku
ibu telah mengandung dan melahirkan aku
ibu memberi aku air susu
ibu menimangku menyuapi aku
dan memandikan aku
ibu membimbingku
mengajakku bergurau

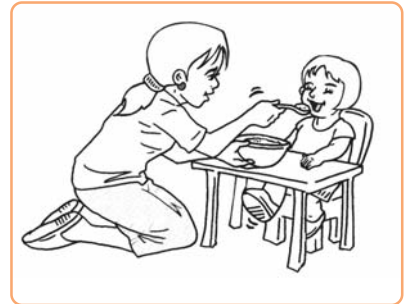

gambar 3 1 ibu menyuapi aku



gambar 3 2 aku akan berangkat ke sekolah

ibu orang yang paling dekat denganku sebelum berangkat sekolah
ibu menyiapkan sarapan pagi
ibu menciumku
ibu mendoakan aku

sepulang sekolah
ibu menyiapkan makan siang
ibu menemani aku makan pada saat aku belajar
ibu juga menemani aku



gambar 3 3 makan siang

jika aku menemui kesulitan
ibu membimbingku

saat aku mengerjakan tugas
ibu membantuku
ibu mengajarku dengan sabar
penuh kasih sayang



gambar 3 4 ibu membimbingku
dalam belajar

2 kasih sayang ayah



gambar 3 5 ayah mengantarkan
aku

pagi pagi benar
aku sudah bangun
aku mandi pagi
menggosok gigi
sarapan pagi
aku berangkat ke sekolah
ayah mengantarkan aku

pada saat pulang sekolah
ayah menjemputku
seperti halnya ibu
ayah juga menyayangiku
semester pertama telah selesai
aku menerima rapor
ayahku yang mengambil rapor
aku menjadi juara pertama



gambar 3 6 ayah membeli hadiah

aku gembira sekali
ayah memberi hadiah
aku diajak ke toko tas
aku dibelikan tas baru

terima kasih ayah
terima kasih ibu
ayah dan ibu selalu membimbingku
dengan sabar dan ikhlas
aku sayang ayah dan ibu

b kasih sayang saudara

1 kasih sayang kakak

aku mempunyai seorang adik
adikku masih kecil
masih berumur tiga tahun
ketika adik bermain sendirian
aku menemaninya

aku membuatkan adikku mainan
mainan itu terbuat dari kertas
hasilnya bagus sekali
adikku sangat senang mendapatkan mainan baru
adikku mengucapkan terima kasih kepadaku



**gambar 3 7 aku dan adik
bermain bersama**

2 kasih sayang adik



**gambar 3 8 aku dan adik
belajar bersama**

ketika aku sedang belajar
adikku juga ikut belajar
ketika aku belajar menggambar
adikku belajar mewarnai gambar

pensilku jatuh dan patah
pensilku tidak dapat dipakai
adik meminjamkan pensilnya
setelah selesai menggambar

aku mengembalikan pensil adikku
aku mengucapkan terima kasih kepada adikku
aku dan adikku saling menyayangi



c kasih sayang kakek nenek



gambar 3 9 kakek memberi nasihat

aku mempunyai seorang kakek
namanya kakek karta
kakek sering memberiku nasihat
agar aku rajin belajar
supaya menjadi anak yang pandai
berguna bagi nusa dan bangsa

kakek juga selalu menasihati aku
agar tekun beribadah
supaya menjadi bahagia
di dunia dan akhirat
kakek juga selalu berpesan kepadaku
agar menjadi anak yang taat
kepada kedua orang tua
kakek sangat sayang kepadaku

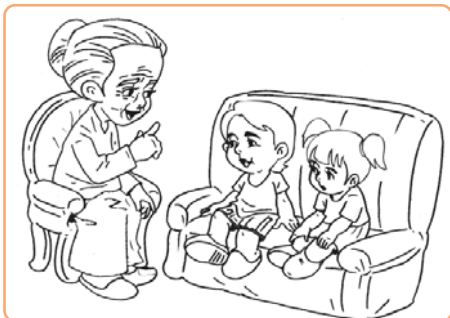

gambar 3 10 nenek memberi nasihat

aku juga mempunyai nenek
namanya nenek rahma
nenek sering mendongeng
aku senang mendengarkannya
dongengnya tentang binatang
tentang orang orang yang bijak
tentang orang orang yang jahat
kakek dan nenek
sayang kepadaku



kegiatan

mari mengerjakan kegiatan berikut

hubungkan antara gambar dan kata yang sesuai



○ adikku yang lucu



○ ibuku yang penyayang



○ ayahku yang penyayang



○ kakek yang sering memberi nasihat



○ nenek yang suka mendongeng



○ pamanku seorang polisi



○ bibiku seorang perawat



○ kakak yang baik



○ aku yang rajin belajar

ayo bernyanyi

kasih ibu

kasih ibu
kepada beta
tak terhingga
sepanjang masa
hanya memberi
tak harap kembali
bagai sang surya
menyinari dunia

rangkuman

- 1 setiap anggota keluarga harus saling menyayangi
- 2 contoh kasih sayang ibu kepada anak
 - a menimang dan menyusui
 - b menyiapkan makanan
 - c membimbing belajar
 - d mendoakan
- 3 contoh kasih sayang ayah kepada anak
 - a mengantar ke sekolah
 - b membimbing belajar
 - c membelikan sepatu
- 4 anak harus taat kepada orang tua
- 5 anak harus hormat kepada orang tua

refleksi

sikap dan perilaku yang harus diteladani

- 1 setiap anggota keluarga harus saling menyayangi
- 2 orang tua sayang kepada anak
- 3 anak taat dan hormat kepada orang tua



uji kompetensi

I marilah menyilang jawaban yang tepat

- 1 orang tua mengasuh kita dengan ...
 - a gembira
 - b kasih sayang
 - c senang

- 2 ketika ibu sibuk di rumah
kita harus ...
 - a diam saja
 - b membantu
 - c menertawakan

- 3 orang tua akan ... jika kita mematuhi nasihatnya
 - a sedih
 - b senang
 - c marah

- 4 ketika ayah pulang dari bekerja sebaiknya kita ...
 - a meminta makan
 - b meminta uang
 - c menyiapkan minum

- 5 ketika teman kita sakit
sebaiknya kita ...
 - a menengok
 - b diam saja
 - c menertawakan

- 6 jika kita bersalah harus ...
 - a diam saja
 - b membiarkan
 - c meminta maaf

- 7 kepada adik kita harus ...
 - a menyayangi
 - b menyakiti
 - c mengganggu
- 8 ibu dari ayah kita dipanggil ...
 - a bibi
 - b kakak
 - c nenek
- 9 kita harus ... belajar
 - a malas
 - b rajin
 - c terpaksa
- 10 ibu mengasuh kita dengan ...
 - a kasih sayang
 - b terpaksa
 - c sedih

II ayo isi titik titik berikut ini

- 1 kita harus mematuhi nasihat ...
- 2 ketika melihat pengemis hati kita merasa ...
- 3 ayah dari ibu kita panggil ...
- 4 murid di sekolah dididik oleh ...
- 5 adik dari ibu kita panggil dengan sebutan ...
- 6 ketika diberi uang saku aku mengucapkan ...
- 7 kakak sedang belajar aku tidak boleh ...
- 8 anak harus ... kepada ayah ibu
- 9 apabila tidak tahu harus ...
- 10 nenek menasihati aku agar aku rajin ...

III marilah menjawab pertanyaan berikut ini

- 1 kepada siapa saja kita harus menyayangi
- 2 sebutkan contoh kasih sayang ibu
- 3 apa yang kalian lakukan ketika bapak ibu guru kalian sedang mengajar
- 4 bagaimana sikap kalian terhadap nasihat orang tua kalian
- 5 apa yang kalian rasakan ketika tetangga kalian sedang mendapat bencana

soal/bonus

isilah titik titik di bawah ini dengan nama panggilan sesuai nomor bagan

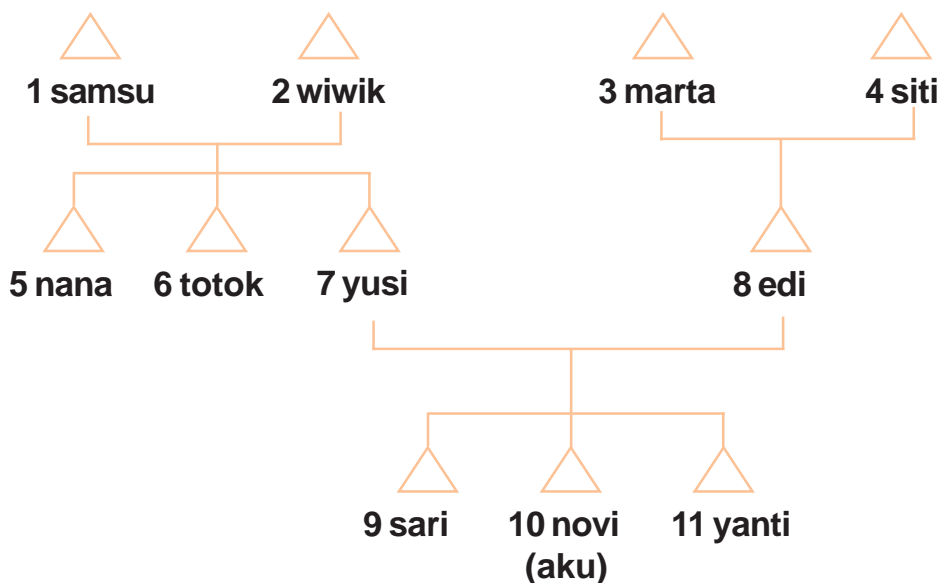

- | | | | | | |
|---|-------|---|-----|----|-----|
| 1 | kakek | 5 | ... | 9 | ... |
| 2 | ... | 6 | ... | 10 | ... |
| 3 | ... | 7 | ... | 11 | ... |
| 4 | ... | 8 | ... | | |

bab

IV

hidup rukun dalam kemajemukan keluarga

Peta Konsep



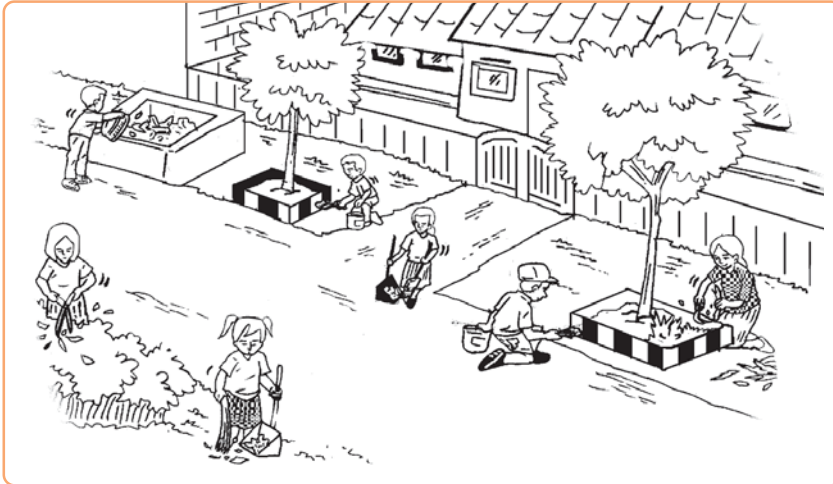

gambar 4 1 suasana rukun

semua anggota keluarga rukun
walaupun berbeda jenis kelamin
mereka juga rukun dengan tetangga
walaupun berbeda agama
berbeda suku bangsa
kita harus menunjukkan
sikap hidup rukun dalam
kemajemukan keluarga



a hidup rukun dalam perbedaan

1 rukun dalam perbedaan kesukaan



gambar 4 2 keluarga pak fajar

keluarga pak fajar hidup rukun tidak ada yang bertengkar semua senang berkumpul bersama walaupun berbeda kesukaan

adi suka menonton film kartun
nana suka acara musik anak
novi suka dunia binatang
ibu suka sinetron
ayah suka warta berita
adi dan nana mengalah
pada novi adiknya
mereka menonton televisi bersama sama
ayah ibu senang melihat anaknya rukun



gambar 4 3 menonton televisi

2 rukun dalam perbedaan jenis kelamin



gambar 4 4 kerja bakti

keluarga pak fajar kerja bakti setiap orang mempunyai tugas semua ikut membantu ayah mencangkul tanah adi mencabuti rumput kemudian ayah dan adi menanam bibit tanaman



gambar 4 5 novi membantu ibu

ibu memasak di dapur
 novi membantu ibu
 mencuci piring dan gelas kotor
 mencuci peralatan dapur
 yang kotor

nana menyapu lantai
 lantainya sangat luas
 nana merasa sangat capai
 setelah selesai membantu ayah
 adi membantu kakaknya
 ikut menyapu lantai
 pekerjaan cepat selesai
 rumah menjadi bersih
 semua bahagia



gambar 4 6 nana menyapu lantai



tugas

**coba kerjakan tugas berikut ini
 tuliskan olahraga kesukaan keluarga kalian**

no	anggota keluarga	olahraga kesukaan
1	ayah	...
2	ibu	...
3	kakak	...
4	adik	...
5	aku	...

3 rukun dalam perbedaan agama

ahmad dan yusuf beragama islam
yohanes dan mario
beragama kristen
gede dan made beragama hindu
sanjaya dan arya
beragama buddha
meskipun berbeda agama
mereka melakukan
kegiatan bersama
mereka juga bermain bersama

ahmad beragama islam
yusuf juga beragama islam
pada hari jumat
mereka pergi ke masjid
mereka salat jumat
setiap hari mereka juga
melaksanakan salat
salat lima waktu
kewajiban umat muslim

yohanes beragama kristen
mario juga beragama kristen
pada hari minggu
yohanes dan mario pergi ke gereja
mereka berangkat bersama

gede beragama hindu
made juga beragama hindu
mereka pergi ke pura



gambar 4 7 rukun dalam agama



gambar 4 8 ahmad dan yusuf ke masjid



gambar 4 9 yohanes dan mario ke gereja



gambar 4 10 gede dan made ke pura

melakukan ibadah
 pagi pagi benar
 sanjaya sudah mandi
 sanjaya berpakaian rapi
 bersama ayah dan ibunya
 sanjaya pergi ke wihara
 mereka bersembahyang bersama



gambar 4 11 sanjaya ke wihara



tugas

hubungkan dengan garis gambar dan kata kata yang sesuai

waisak

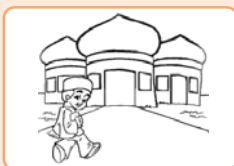

natal

nyepi



idul fitri

israk mikraj



kuningan

paskah



galungan

4 rukun dalam perbedaan suku

pak joko ayah sinta
pak joko dari suku jawa
paman edi orang padang
om ketut dari bali
walaupun berbeda suku bangsa
mereka bisa saling membantu
saling rukun



gambar 4 12 perbedaan suku

ibu ida bernama bu cici
bu cici pandai membuat kue
bibi ani juga pandai membuat kue
mereka membuat kue bersama
kuenya dijual di toko milik tante lim
bu cici orang sunda



gambar 4 13 membuat kue

bibi ani dari jawa
tante lim keturunan cina
mereka tetap dapat bekerja sama
mereka saling menolong
mereka saling membantu

mereka tidak membedakan suku bangsa
mereka bersatu dalam perbedaan



tugas



coba kerjakan tugas berikut ini dengan benar
 amatilah keluarga dan tetanggamu
 termasuk suku apakah mereka
 tulislah pada kolom berikut ini

no	nama	hubungan kekerabatan	suku	keterangan
1	ayah
2	ibu
3	kakek dari ayah
4	kakek dari ibu
5	nenek dari ayah
6	nenek dari ibu
7
8
9
10



b contoh kerukunan dalam kehidupan

berikut ini contoh kerukunan
 dalam kehidupan

1 belajar bersama

ani dan adi kakak beradik
 ani dan adi belajar bersama





gambar 4 14 belajar bersama

ani dan adi rukun
pak joko ayah mereka bahagia
melihat anak anaknya rukun
ibu juga senang dan ceria
suasana tenang dan damai
keluarga bahagia

2 membaca bersama

ari andi dan tomi berteman
mereka sering membaca
buku bersama
di perpustakaan sekolah
ari andi dan tomi
saling menghargai
mereka tidak pernah berkelahi
mereka hidup rukun



gambar 4 15 perpustakaan

3 ibu memasak



**gambar 4 16 ika dan rani
membantu ibu**

hari ini ibu masak besar
ibu jadi sibuk sekali
ika dan rani membantu ibu
menyiapkan makanan
dan belanja di warung
pekerjaan ibu jadi ringan
pekerjaan jadi cepat selesai
ibu sangat bahagia

4 saling menyayangi

tias selalu hormat pada ayah ibunya
toni juga hormat pada ayah ibunya

tias kakak toni
mereka saling menyayangi
sebelum pergi ke sekolah
mereka memberi salam
kepada ayah dan ibunya
ayah dan ibunya
menyayangi mereka



**gambar 4 17 toni dan tias
memberi salam**



c contoh tidak rukun dalam kehidupan

1 berebut buku



gambar 4 18 berebut buku

ruri dan dedi tidak rukun
mereka berebut buku
mereka jadi berkelahi
ribut benar suaranya
vas bunga ibu jatuh dan pecah
rumah jadi gaduh dan berantakan
suasana tidak tenteram
keluarga tidak bahagia

2 berkelahi



gambar 4 19 berkelahi

madi bermain dengan didik
tanpa sengaja
madi merusakkan mainan didik
didik menjadi marah
mereka berkelahi
akibat berkelahi
muka mereka luka

3 berselisih paham



gambar 4 20 berselisih paham

anak kelas tiga
bermain bersama
mereka berselisih paham
tidak ada yang mengalah
terjadi perkelahian
banyak yang mengalami luka

4 saling menuduh

warga desa suka tani
saling bertengkar
saling menuduh
ada yang merusak bendungan
ada yang merusak sawah
desa semula makmur
menjadi berantakan



gambar 4 21 warga bertengkar

sawah sawah rusak
penduduknya saling bertengkar
persaudaraan mereka menjadi renggang
semua penduduk resah
desa menjadi tidak tenteram



tugas



coba kerjakan tugas berikut ini dengan benar
amatilah gambar berikut
berilah penjelasan kegiatan pada gambar
mencerminkan kerukunan atau tidak

1



2



3



4



5





d membiasakan hidup rukun dalam kemajemukan keluarga

kita harus membiasakan hidup rukun dalam kemajemukan keluarga

1 belajar bersama

rini belajar bahasa indonesia
dino belajar matematika
mereka belajar bersama
ibu membantu mereka belajar
rini menemui kesulitan
dalam mengerjakan
pekerjaan rumah
dino membantu rini
ibu juga ikut membantu
keluarga rini rukun
suasana tenang dan damai



gambar 4 22 ibu membantu belajar

2 menanam jagung

pak tani menanam jagung
bu tani membantu
anak anak juga membantu
pak tani mencangkul tanah
bu tani menanam jagung
anak anak juga menanam jagung
mereka bekerja sama
hasilnya banyak
semua anggota keluarga senang
semua bahagia



gb 4 23 menanam jagung

3 kerja bakti di rumah



gambar 4 24 kerja bakti di rumah

hari minggu hari libur keluarga hendra juga libur mereka bekerja bakti membersihkan rumah membersihkan lingkungan merapikan tempat tidur rumah menjadi bersih dan rapi mereka saling kerja sama mereka bahagia



tugas

coba kerjakan tugas berikut ini dengan benar
hubungkan dengan garis
antara kanan dan kiri yang sesuai

- | | | |
|---|----------------|------------------|
| 1 | mata pelajaran | |
| 2 | membantu | bahasa indonesia |
| 3 | gotong royong | indah |
| 4 | rapi | kerja bakti |
| 5 | senang | sehat |
| 6 | bersih | gembira |
| 7 | tidak rukun | agama |
| 8 | kepercayaan | bertengkar |

4 bertetangga

pak andi dan pak nanang hidup bertetangga
pak andi berdagang di pasar
pak nanang beternak ayam
mereka bertetangga dengan baik
mereka saling menghormati
mereka hidup rukun
setiap hari mereka saling menolong
mereka saling menyayangi dan menghargai
mereka menjalin kerukunan hidup bertetangga

5 meminjam pensil

bapak guru menyuruh kami
untuk mencatat pelajaran
pensil maman tertinggal di rumah
maman tidak bisa menulis
maman merasa sedih dan menyesal
totok duduk sebangku dengan maman
totok meminjamkan salah satu pensilnya
kepada maman
totok mempunyai dua pensil
maman mengucapkan terima kasih kepada totok



tugas

lengkapilah daftar berikut ini

no	nama barang yang pernah dipinjam teman	nama barang yang pernah kita pinjam dari teman
1
2
3
4
5

6 bermain bersama



gambar 4 25 bermain bersama

sore itu anak anak gembira
anak anak bermain bersama
mereka bermain di lapangan
anto dan dika
bermain kelereng

ayu dan putri bermain lompat tali
anak anak lain bermain
sepak bola
sebagian lagi berlari lari
mereka bermain dengan rukun
semua merasa senang

7 tugas kelompok

bapak guru memberi tugas kelompok kepada kami
tugas itu harus dikerjakan di rumah
adi toto mira dan erni menjadi satu kelompok
kami berkumpul di rumah erni
kami bekerja dengan sungguh sungguh
pagi harinya pekerjaan dikumpulkan
hasil pekerjaan kami ternyata memuaskan
pak guru senang sekali
kami senang dan bangga



latihan soal

ayo isi titik titik berikut ini

- 1 saya akan meleraikan teman yang ...
- 2 saya tidak senang terhadap teman yang ...
- 3 saya bangga jika hasil pekerjaan saya ...
- 4 saya akan menolong teman yang ...
- 5 saya akan menghormati teman yang sedang ...



tugas

kita harus rukun dengan anggota keluarga
kita harus rukun dengan adik
apa yang harus kalian lakukan agar dapat rukun
dengan adik kalian
tuliskan dalam daftar berikut ini
perbuatan yang dilakukan agar tercipta kerukunan

no	perbuatan yang dilakukan
1	...
2	...
3	...
4	...
5	...

rangkuman

- 1 kita harus hidup rukun
- 2 di rumah di sekolah di masyarakat harus rukun
- 3 bertengkar berarti tidak rukun
- 4 kita harus rukun walaupun berbeda
 - a kesukaan
 - b jenis kelamin
 - c agama
 - d suku

- 5** contoh hidup rukun
 - a** belajar bersama
 - b** berangkat ke sekolah bersama
 - c** mengerjakan tugas bersama
 - d** bermain bersama
- 6** contoh hidup tidak rukun
 - a** berkelahi
 - b** berebut mainan
 - c** berselisih faham
- 7** keluarga yang rukun akan bahagia

refleksi

sikap dan perilaku yang harus diteladani

- 1** hidup rukun dalam keluarga
- 2** hidup rukun walaupun berbeda kesukaan dan jenis kelamin
- 3** hidup rukun walaupun berbeda agama dan suku



uji kompetensi

I marilah menyilang jawaban yang tepat

1



gambar kegiatan seperti
di samping menunjukkan hidup
rukun di ...

- a keluarga c masyarakat
b sekolah

2 koko suka acara musik anak

deni suka film kartun

namun mereka hidup dengan ...

- a bertengkar c rukun
b berselisih

3 made suka main sepak bola

ayah suka main bulu tangkis

nina suka main kasti

mereka ... bersama

- a main c sepakbola
b olahraga

4 heri beragama islam

made beragama buddha

heri ingin berteman dengan made

sebaiknya made ...

- a mau berteman dengan heri
b tidak mau berteman dengan heri
c tidak peduli dengan heri

- 5** berikut ini sikap yang dapat menciptakan kerukunan adalah ...
- a pemarah
 - b pemaaf
 - c pilih kasih
- 6** apabila ada teman yang meminta maaf sebaiknya kita ...
- a mendingkannya
 - b memusuhi
 - c memaafkan
- 7** salah satu akibat tidak rukun dalam keluarga adalah ...
- a pekerjaan cepat selesai
 - b keadaan rumah damai
 - c keadaan rumah berantakan
- 8** ibu ... piring
- a membersihkan
 - b menyapu
 - c mencuci
- 9** indah belajar bahasa indonesia dani belajar matematika indah dan dani belajar ...
- a bahasa indonesia
 - b matematika
 - c bersama
- 10** nani pergi ke masjid nani beragama ...
- a kristen
 - b islam
 - c buddha

II ayo isi titik titik berikut ini

- 1 totok membantu ayah pekerjaan ayah cepat ...
- 2 ratna membantu ibu pekerjaan ibu yang berat menjadi ...
- 3 ibu membagi uang saku kepada anaknya secara ...
- 4 kita harus ... nasihat ayah
- 5 ana dan totok senang ... dongeng dari nenek
- 6 saling menolong berarti hidup bersama secara ...
- 7 hidup rukun suasana rumah menjadi ...
- 8 sering berkelahi suasana rumah menjadi ...
- 9 akibat hidup tidak rukun adalah ...
- 10 setiap pagi cici menyapu halaman halaman menjadi ...

III marilah menjawab pertanyaan berikut ini

- 1 sebutkan manfaat rukun
- 2 sebutkan nama nama agama
- 3 sebutkan nama nama suku bangsa
- 4 berikan contoh sikap menyayangi orang lain
- 5 berilah contoh sikap hidup tidak rukun

soal/bonus

perhatikan gambar gambar berikut ini
berilah tanda (✓) pada perbuatan yang rukun dan
tanda (x) pada perbuatan yang tidak rukun

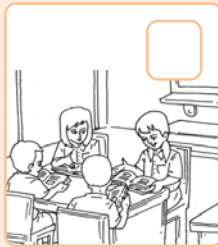

refreshing

- 1 didin ingin bermain dengan riki
tetapi riki sedang ke gereja
bagaimana sikap didin sebaiknya
- 2 anik ingin belajar menulis
anik minta bantuan riski
bagaimana sikap riski sebaiknya
- 3 ibu menyuruh doni membelikan obat
doni sedang bermain
bagaimana sebaiknya sikap doni

- 4 guntur bermain layang layang di jalan
ayah menasihati agar bermain di lapangan
tetapi lapangan agak jauh
bagaimana sikap guntur
- 5 andi dari sulawesi
hutabarat dari sumatra
bagaimana sebaiknya sikap mereka
dalam bergaul



ujian akhir semester 1

I marilah menjawab pertanyaan berikut ini

- 1 diah toni indra yulita adalah nama ...
 - a lengkap
 - b panggilan
 - c samaran
- 2 ibuku biasa memanggil ani dengan nama ...
 - a lengkap
 - b panggilan
 - c samaran
- 3 ayah memanggil aku dengan ...
 - a alamatku
 - b usiaku
 - c namaku
- 4 usiaku enam ...
 - a biji
 - b tahun
 - c kilogram
- 5 aku anak kedua ayah dan ibu
anak pertama ayah dan ibu kupanggil ...
 - a cucu
 - b kakak
 - c adik
- 6 aku adalah ... nenek
 - a cucu
 - b anak
 - c adik

7

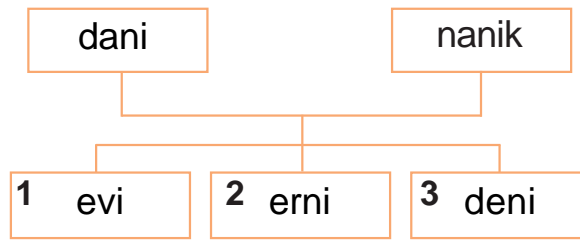

deni memanggil evi dengan sebutan ...

- a adik
- b kakak
- c cucu

8

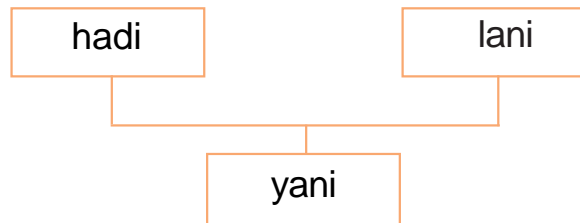

hadi ... yani

- a ibu
- b anak
- c ayah

9 jalan delima nomor 3 padang adalah ...

- a namaku
- b alamatku
- c waliku

10 ayah ibu dan anak disebut ...

- a keluarga inti
- b keluarga besar
- c keluarga kecil

11 andi ingin jalan jalan dengan ayah

tetapi ayah sedang sibuk

sikap andi sebaiknya ...

- a marah kepada ayah
- b memusuhi ayah
- c menyadari kesibukan ayah

- 12** jika kita bersalah kita harus ...
- a diam saja
 - b minta maaf
 - c acuh tak acuh
- 13** salah satu akibat tidak rukun adalah ...
- a suasana rumah tertib dan teratur
 - b suasana rumah aman dan damai
 - c suasana rumah kacau
- 14** kepercayaan kepada tuhan disebut ...
- a suku
 - b agama
 - c budaya
- 15** laki laki dan perempuan adalah ...
- a jenis kelamin
 - b kebudayaan
 - c suku bangsa
- 16** wihara adalah tempat ibadah agama ...
- a hindu
 - b buddha
 - c kristen
- 17** tidak bermusuhan berarti hidup dengan ...
- a berbeda
 - b ceria
 - c damai
- 18** sikap yang dapat menciptakan kerukunan adalah ...
- a pemaarah
 - b pemaaf
 - c pendiam
- 19** berikut ini sikap yang harus dihindari adalah ...
- a pendendam
 - b pemaaf
 - c penyabar

20 tono minta maaf kepada nana

nana sebaiknya ...

- a acuh tak acuh
- b memaafkan
- c membiarkan

II ayo isi titik titik berikut ini

- 1 tugas utama anak sekolah adalah ...
- 2 mencari nafkah adalah tugas utama ...
- 3 membantu orang tua adalah tugas ...
- 4 sesama keluarga harus saling ...
- 5 mengatur rumah tangga adalah tugas ...
- 6 suka bertengkar berarti hidup yang tidak ...
- 7 bersama sama mengerjakan pekerjaan berat berarti ...
- 8 anak anak berkelahi berarti ...
- 9 keluarga yang rukun hidupnya akan ...
- 10 meskipun agama kita berbeda tetapi kita harus ...

III marilah menjawab pertanyaan berikut ini

- 1 sebutkan akibat tidak rukun
- 2 sebutkan manfaat hidup rukun
- 3 sebutkan sikap hidup rukun
- 4 apa kegunaan alamat
- 5 sebutkan suku bangsa di Indonesia

bab

V

peristiwa penting

peta konsep

peristiwa penting

peristiwa yang dialami sendiri

peristiwa yang menyenangkan

peristiwa yang menyedihkan

cerita keluarga





gambar 5 1 gempa bumi sebagai peristiwa menyedihkan

setiap orang mempunyai pengalaman
peristiwa peristiwa yang pernah dialami
ada peristiwa yang menyenangkan
ada peristiwa yang menyedihkan
ada peristiwa yang lucu
ada peristiwa yang menakutkan
ada yang sama dengan orang lain
ada yang berbeda
setiap anak pernah mengalami peristiwa
agar kalian dapat mengerti
bacalah uraian berikut ini



peristiwa yang dialami sendiri

setiap orang mengalami
peristiwa masing masing
peristiwa pengalaman belajar
juga peristiwa di sekolah
taman kanak kanak
agar kalian mengerti
bacalah uraiannya berikut ini

1 rajin belajar

setiap hari dedi bermain
ia lupa belajar
setiap ulangan nilainya jelek
ibunya tidak senang dedi bermain terus
ibunya memanggil dedi
ibunya menyuruh dedi belajar

dedi mematuhi nasihat ibunya
dedi tidak malas lagi
dedi rajin belajar
setiap ulangan nilainya baik
ibunya jadi senang
dedi pun senang



**gambar 5 2 dedi
dinasihati ibu**

2 di taman kanak kanak

ani masih di taman kanak kanak
ani ikut pentas menyanyi
ani merasa senang
ibuku juga senang
melihat aku menyanyi
teman teman bertepuk tangan



gambar 5 3 ikut pentas menyanyi



latihan soal

ayo isi titik titik berikut ini

- 1 namaku ...
- 2 aku lahir tahun ...
- 3 aku masuk tk umur ...
- 4 aku masuk sekolah dasar umur ...
- 5 sekarang aku berumur ...



tugas

coba kerjakan tugas berikut ini

jelaskan peristiwa yang terjadi

1



2



3



5



4

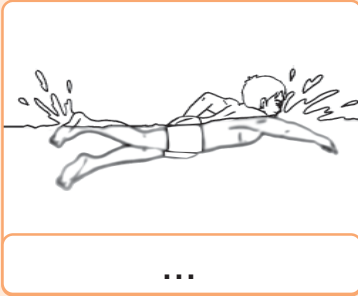

6

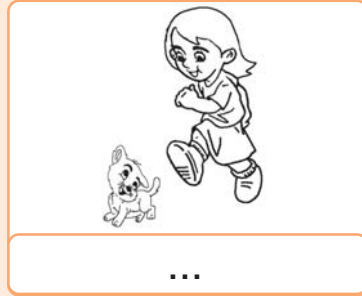

b

peristiwa yang menyenangkan

setiap orang juga memiliki peristiwa yang menyenangkan agar kalian dapat mengerti bacalah uraiannya berikut ini

1 pariwisata

waktu aku masih di taman kanak kanak aku pernah wisata ke pantai bersama teman teman teman temanku baik hati temanku ramah temanku suka menolong aku senang sekali



gambar 5 4 wisata di pantai

2 ani ulang tahun

usia ani genap tujuh tahun
ani ulang tahun
ibu membelikan baju baru
bajunya indah sekali
ani senang memakainya

ani tampak cantik
ani mengundang teman teman
semua teman ani datang
teman teman mengucapkan selamat
kami semua bahagia



gambar 5 5 ulang tahun

3 hadiah dari ayah



gambar 5 6 menerima hadiah mobil mobilan

ayah pulang dari kota
dani dibelikan oleh oleh
berupa model mobil
mobil sangat indah
dani senang sekali
dani merawat mobilnya
agar tidak cepat rusak
itu hadiah dari ayah

4 menemukan uang

dani pulang sekolah
bersama teman teman
teman teman dani baik hati

di jalan ada dompet
dani mengambil dompetnya
di dalam ada uangnya



gambar 5 7 dani menemukan dompet

dan ada ktpnya
aku dan temanku mencari
alamatnya yang tertera di ktp

dani menemukan alamatnya
dani menemui pemilik dompet
dompet diserahkan

ia sangat berterima kasih

ia mau memberi hadiah

dani menolak



**gambar 5 8 dani mengembalikan
dompet**

menolong jangan mengharapkan imbalan

dani sangat bahagia

dapat menolong orang lain

tuhan yang akan memberi pahala



latihan soal

ayo isi titik titik berikut ini



- 1** ada peristiwa yang menyenangkan
dan ada peristiwa yang ...
- 2** ada peristiwa yang sama dengan orang lain
dan ada peristiwa yang ...
- 3** ani ikut wisata ke
- 4** usia ani genap ... tahun
- 5** dani merasa ... dibelikan mobil mobilan
- 6** dani menemukan dompet di ...
- 7** di dalam dompet ada ...
- 8** dompet diserahkan kepada ...
- 9** pemilik dompet mengucapkan ...
- 10** menolong orang lain akan mendapat ...



tugas

coba kerjakan tugas berikut ini

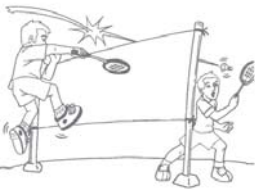
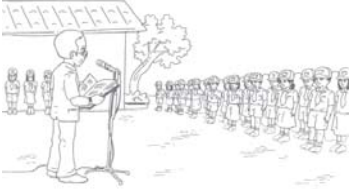
ceritakan mengenai peristiwa
seperi dalam gambar berikut

no	gambar	peristiwa
1		...
2		...
3		...
4		...
5		...

5 bermain bola

anto dan rudi bermain bola
mereka bermain di halaman
halamannya banyak rumputnya
seperti lapangan sepak bola
ani dan ana menonton



**gambar 5 9 anak anak main
sepak bola**

anto menendang bola
rudi berlari mengejar bola
ketut menendang bola tinggi tinggi
anto mencoba menyundul bola
bola jatuh ke tanah

anto dan rudi berebut bola
anto jatuh tersungkur
ana dan ani tertawa
mereka semua tertawa
semua gembira



latihan soal

marilah menjawab pertanyaan berikut ini

- 1 siapa saja yang bermain bola
- 2 di mana mereka bermain
- 3 siapa yang menonton
- 4 siapa yang terjatuh
- 5 mengapa mereka tertawa



tugas

coba kerjakan tugas berikut ini

tentu kalian pernah bermain
misalnya bermain sepak bola dan kasti
petak umpet atau permainan tradisional
ceritakanlah di depan kelas mengenai permainan yang
pernah kalian lakukan

6 panen padi

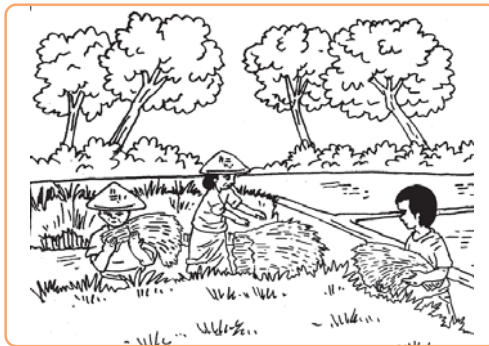

gambar 5 10 memotong padi di sawah

di dekat rumahku ada sawah
sawah itu sangat luas
sawah itu milik pak hadi
padinya sangat subur
padi di sawah sudah menguning
padi itu sudah siap dipanen

aku dan ayahku membantu pak hadi
bersama sama memanen padi
kami bekerja dengan gembira
hasilnya memuaskan



latihan soal

ayo isi titik titik berikut ini

lengkapilah kalimat ini sesuai bacaan di atas

- 1 di dekat rumahku ada ...
- 2 sawah itu sangat ...
- 3 sawah itu ... pak hadi
- 4 ... di sawah itu sudah menguning
- 5 padi itu sudah siap ...
- 6 padinya sangat ...
- 7 aku dan ayahku ... pak hadi
- 8 kami bersama sama ... padi
- 9 kami bekerja dengan ...
- 10 hasilnya ...

7 ke pasar malam

di desaku ada pasar malam
aku dan adikku pergi ke sana
banyak hiburan di pasar malam
ada sirkus dan komidi putar
ada kereta kelinci dan goa hantu

banyak pedagang di pasar malam
ada yang menjual makanan
ada yang menjual mainan
suasana pasar malam sangat ramai
aku dan adikku gembira

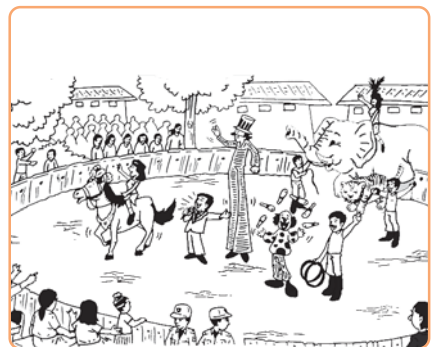

gambar 5 11 pasar malam



latihan soal

ayo isi titik titik berikut ini

lengkapilah kalimat ini sesuai bacaan di atas

- 1 di desaku ada ...
- 2 ... pergi ke sana
- 3 banyak ... di pasar malam yang menyenangkan
- 4 ada sirkus dan ...
- 5 ada kereta kelinci dan ...
- 6 banyak ... di pasar malam menjual dagangan
- 7 ada yang menjual ...
- 8 ada yang ... makanan
- 9 suasana pasar malam sangat ...
- 10 aku dan adikku ...



c

peristiwa yang menyedihkan

pada bab di depan
telah kalian pelajari
peristiwa yang menyenangkan
bagaimana dengan peristiwa menyedihkan
mari kita pelajari
sub bab berikut ini

1 terlambat sekolah

ani berangkat sekolah
ani terlambat masuk kelas

pelajaran pertama telah dimulai
pak guru mengajar di depan kelas
murid murid memperhatikan
ani mengetuk pintu
selamat pagi pak kata ani
selamat siang jawab pak guru

pak guru bertanya
mengapa kamu terlambat
ani diam merasa bersalah
pak guru menghukum ani
ani berdiri di depan kelas
itu pengalaman ani
peristiwa buruk sekali
ani menyesal
ani berjanji tidak mengulangi



gambar 5 12 ani dihukum berdiri di depan kelas

2 kecelakaan

hasan anak yang nakal
ia sering mengabaikan nasihat orang tuanya
suatu hari
ia bermain layang layang di lapangan
kemudian ada layangan yang putus

ia ikut mengejar layangan itu
ketika melewati jalan besar
ia tetap berlari
karena asyiknya
ia tidak mengetahui
ada sebuah sepeda motor
berjalan kencang
sepeda motor menabraknya



gambar 5 13 hasan tertabrak sepeda motor

hasan terluka parah
ia segera dibawa ke rumah sakit
sejak kejadian itu
hasan tidak mau lagi
mengejar layangan putus
ia mematuhi nasihat orang tuanya

3 jatuh dari sepeda

ani ranking pertama
hadiah dari ayah dan ibu
hadiah sebuah sepeda
ani belajar naik sepeda
ani belajar di depan rumahnya
ia belajar dibantu ayahnya
ani menabrak pagar rumah
sepeda ani jatuh
ani lalu menangis



gambar 5 14 ani jatuh dari sepeda

kaki ani lecet dan berdarah
ayahnya segera menolong
luka ani dibersihkan
luka segera diobati ibu
ani tidak putus asa
ani belajar bersepeda lagi

4 pensilku hilang

pukul sepuluh bel berbunyi
anak anak berkemas kemas
begitu juga aku
aku agak tergesa gesa

aku sampai di rumah
aku membuka tas sekolahku
pensilku tidak ada
tertinggal di laci kelas pikirku
atau jatuh di jalan

keesokan hari
aku teliti laci mejaku
pensilku tetap tidak ada
pensilku hilang
aku kurang hati hati



gambar 5 15 ani panik pensilnya hilang



latihan soal

ayo isi titik titik berikut ini

kalian tentu punya peristiwa menyedihkan
ceritakan peristiwa yang paling berkesan pada kolom
di bawah ini

no	kapan	peristiwa
1
2
3



tugas

mari memberi tanda cek (✓) untuk peristiwa senang dan tanda silang (x) untuk peristiwa sedih pada soal berikut ini

- 1 sepeda rusak
- 2 ranking pertama
- 3 mainanku hilang
- 4 naik kelas
- 5 tasku sobek
- 6 tasku baru
- 7 nilai raporku jelek
- 8 aku terjatuh
- 9 rumahku kebanjiran
- 10 usahaku gagal
- 11 nilai ulanganku bagus
- 12 aku dapat hadiah
- 13 tim sepak bolaku menang
- 14 sepedaku baru
- 15 ayah sedang sakit
- 16 aku piknik ke bali
- 17 ibu kecelakaan
- 18 aku sakit panas
- 19 toko ibu laris
- 20 bajuku kotor



cerita keluargaku

setiap orang pasti punya keluarga
kalian pasti juga punya keluarga
dalam keluarga tentu banyak terjadi peristiwa
dapatkah kalian menceritakannya
mari kita baca cerita keluarga berikut

1 makan bersama

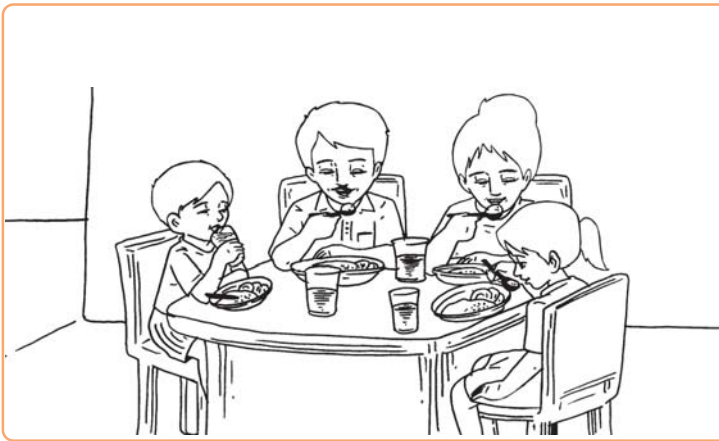

gambar 5 16 keluarga makan bersama

ana rudi pak hadi dan bu hadi
bersama sama dalam satu meja
makan malam bersama
sebelum makan mereka berdoa

bu hadi menghidangkan makanan
nasi putih dan lauk pauk
mereka makan dengan gembira
hampir semua makanan habis disantap
selesai makan mereka berdoa

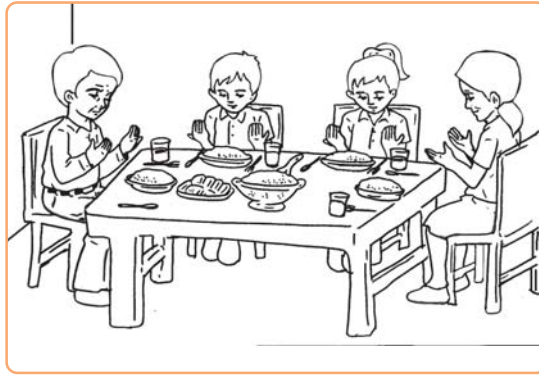

gambar 5 17 berdoa sebelum makan

pak hadi memberi nasihat
makanan yang kita makan sederhana
tetapi bergizi
ini kemampuan keluarga kita
kita harus mensyukuri
tuhan memberi berkah kepada kita

2 membeli buku

rudi kakak ana
rudi membeli buku baru
buku itu bagus sekali
ada ceritanya
ada juga gambarnya
ada gambar gunung
ada gambar hewan
ada gambar tumbuhan
sampul buku itu biru



gambar 5 18 rudi membeli buku

ini gambar apa kak
tanya ana
ini gambar gajah
ini gambar anak sedang menggembala

menggembala apa kak
menggembala kambing
ini gambar gunung berapi
puncaknya mengeluarkan api
kalau meletus berbahaya
banyak korban harta benda



gambar 5 19 buku gambar gajah

3 ayahku guru

ayahku seorang guru
tiap hari mengajar murid murid
beliau pandai sekali mengajar
pandai bercerita
pandai menggambar dan menyanyi

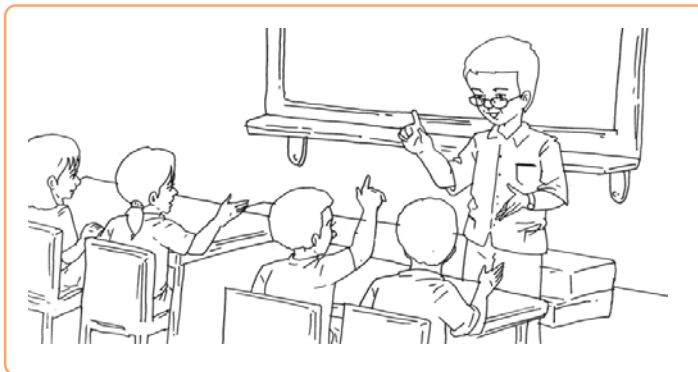

gambar 5 20 pak guru

ayahku sangat sabar
ayahku sangat sayang kepada murid murid
selalu membimbingnya dalam belajar
tidak senang pada anak yang malas
tidak senang pada anak yang nakal
ayahku bahagia jika muridnya pandai
rajin belajar dan rajin membaca



latihan soal

ayo isi titik titik berikut ini

jodohkan yang sesuai dan isilah hurufnya saja

- | | | |
|---|--------------------------|-------------|
| 1 | ... tahu tempe ikan | a hewan |
| 2 | ... gajah harimau kerbau | b buah |
| 3 | ... cemara kelapa bambu | c minuman |
| 4 | ... apel salak durian | d lauk pauk |
| 5 | ... teh kopi susu | e tumbuhan |
| 1 | ... mencari ikan di laut | a bendahara |
| 2 | ... mengatur lalu lintas | b direktur |
| 3 | ... memimpin perusahaan | c nelayan |
| 4 | ... mengurus uang | d petani |
| 5 | ... mengerjakan sawah | e polisi |



tugas

coba kerjakan tugas berikut ini
jodohkan yang sesuai dengan garis

1



2



3



4



5



6



4 mandi pagi

pagi pagi benar ani sudah bangun
ia membawa handuk dan sikat gigi
ia juga membawa sabun mandi
pak hadi menimba air

ani menggosok gigi
ani mandi terlebih dahulu
menggosok badan dengan sabun
ia mandi dengan air bersih

gigi ani putih bersih
badan mereka bersih dan segar
ani selalu sehat
ia rajin mandi pagi



latihan soal

marilah menjawab pertanyaan berikut ini

- 1 siapa bangun pagi pagi
- 2 siapa menimba air
- 3 membawa apa saja ani
- 4 apa manfaat menggosok gigi
- 5 apa manfaat mandi
- 6 bagaimana gigi ani
- 7 bagaimana badan ani
- 8 kapan menggosok gigi yang baik
- 9 sebutkan alat alat mandi
- 10 siapa yang rajin mandi pagi

rangkuman

- 1 peristiwa adalah sesuatu yang terjadi
- 2 peristiwa ada yang menyenangkan
- 3 peristiwa ada yang menyedihkan
- 4 peristiwa menyenangkan membuat kita bahagia
- 5 peristiwa menyedihkan membuat kita susah
- 6 peristiwa hidup dialami oleh setiap orang
- 7 contoh peristiwa menyenangkan
 - a ulang tahun
 - b bermain tali
 - c bertamasya
 - d panen mangga
- 8 contoh peristiwa menyedihkan
 - a kecelakaan
 - b dompetku hilang
 - c banjir

refleksi

sikap dan perilaku yang harus diteladani

- jangan putus asa jika gagal
- kegagalan adalah keberhasilan yang tertunda
- jangan sedih jika terjadi peristiwa menyedihkan
- kita bersyukur kepada tuhan



uji kompetensi

I marilah menyilang jawaban yang tepat

1 peristiwa masa lalu terjadi pada ...

- a bapak
- b ibu
- c setiap orang

2 peristiwa masa lalu setiap orang ...

- a berbeda
- b sama
- c tidak jelas

3

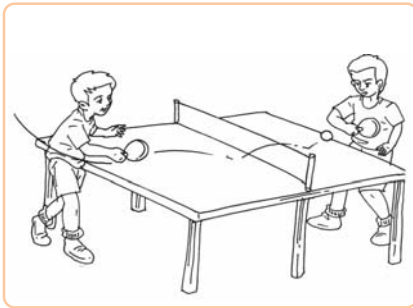

gambar di samping permainan olahraga ...

- a bulu tangkis
- b tenis lapangan
- c tenis meja

4



ayah membeli ...

- a radio
- b gelas
- c televisi

5 juara pertama diberikan kepada pemain yang ...

- a terbaik
- b pertama
- c undian satu

- 6 anak yang baik budi sikapnya pantas ...
 - a diejek
 - b ditakuti
 - c ditiru
- 7 kita bersyukur kepada ...
 - a kakak
 - b tuhan
 - c ibu
- 8 hatiku gembira karena ...
 - a nilaiku jelek
 - b dimarahi ayah
 - c naik kelas
- 9 kita sebaiknya makan yang sederhana dan ...
 - a bergizi
 - b mahal
 - c berlebihan
- 10 sebelum dan sesudah makan membaca ...
 - a buku
 - b catatan
 - c doa

II ayo isi titik titik berikut ini

- 1 toto berwisata ke museum untuk melihat ...
- 2 andi bermain layang layang di ...
- 3 berat badanku sudah dua puluh ...
- 4 buah nanas ... baunya

- 5 pak tani menanam padi di ...
- 6 agar subur tanaman harus ...
- 7 ibu membeli sayur di ...
- 8 aku dilahirkan di ... mutiara bunda
- 9 ketika umur 7 tahun aku pernah ... tipus
- 10 ibu memasak sayur di ...

III marilah menjawab pertanyaan berikut ini

- 1 sebutkan peristiwa menyenangkan yang pernah kalian alami
- 2 sebutkan peristiwa menyedihkan yang pernah kalian alami
- 3 sebutkan peristiwa yang lucu
- 4 sebutkan peristiwa yang menakutkan
- 5 sebutkan peristiwa yang terjadi di sekolah



kegiatan

mari mengerjakan kegiatan berikut ini

- 1 mendengar dan menulis cerita keluarga
 - a bertanyalah kepada orang tua atau saudara
 - b tulislah jawaban mereka
 - c bagaimana perasaanmu

2 tulislah pada lembar kerja

no	pertanyaan	jawaban	perasaanmu
1	bagaimana cerita keluargamu waktu kamu masih kecil
2	pernahkah kamu dimarahi orang tuamu mengapa
3	bagaimana kasih sayang orang tuamu waktu masih kecil
4	apakah kesukaanmu waktu masih kecil
5	untuk siapakah orang tuamu bekerja

naik kereta api

naik kereta api tut tut tut
siapa hendak turut
ke bandung surabaya
bolehlah naik dengan percuma
ayo kawanku lekas naik
keretaku tak berhenti lama

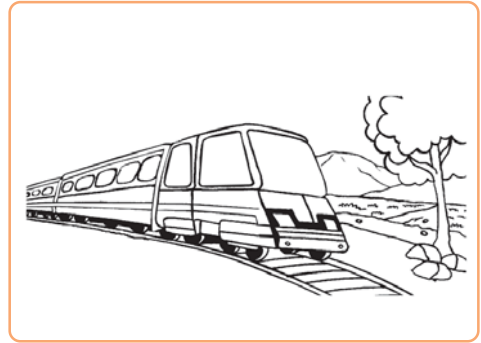

sepeda baru

kring kring kring
kring kring kring ada sepeda
sepedaku roda dua
kudapat dari ayah
karena rajin belajar
tok tok tok ada sepatu
sepatuku dari kulit lembu
kudapat dari ibu
karena rajin membantu

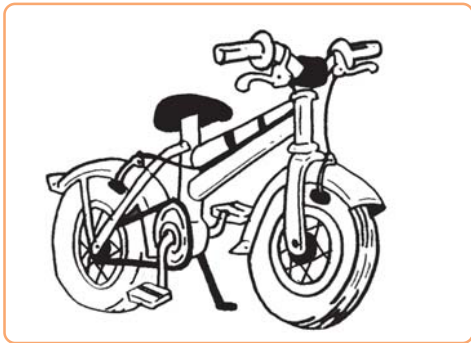

bab

VI

letak rumah

peta konsep

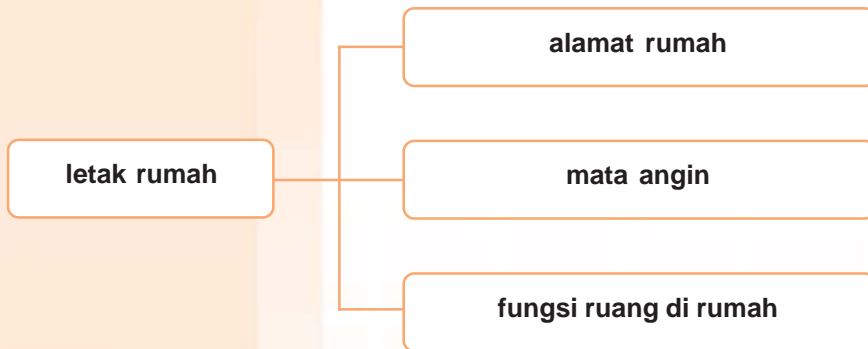



gambar 6 1 rumah

setiap orang memiliki rumah
rumah adalah tempat tinggal
tempat tinggal seseorang
biasa disebut alamat
tempat tinggal ada yang di kota
ada pula yang di desa



a

alamat rumah



gambar 6 2 budi darmawan

namaku budi darmawan
aku dipanggil wawan
umurku enam tahun
aku bertempat tinggal
di jalan sudirman nomor 65
kota banjarmasin

namaku aris budiman
ayah dan ibuku
biasa memanggilku budi
aku bertempat tinggal
di jalan mataram nomor 34
kota pontianak



gambar 6 3 aris budiman

namaku heni purwaningsih
aku biasa dipanggil heni
tempat tinggalku
di kampung sukamaju rt 4 rw 6
kelurahan raharja
kecamatan makmur
kota sejahtera



gambar 6 4 heni purwaningsih



gambar 6 5 niken wijaya

namaku niken wijaya
aku biasa dipanggil niken
ayah dan ibu
yang memberi nama
aku bertempat tinggal
di dukuh pucangan rt 3 rw 7
desa bumiayu kecamatan kaliaman
kabupaten sukoharjo



latihan soal

ayo isi titik titik berikut ini
isilah sesuai dirimu sendiri

no	pertanyaan	jawaban
1	nama lengkap	...
2	nama panggilan	...
3	umur	...
4	alamat lengkap	...
5	kelas	...



tugas

coba kerjakan tugas berikut ini

- 1 perkenalkan dirimu di depan kelas
sebutkan
 - a nama lengkap
 - b nama panggilan
 - c alamat lengkap
 - d sekolah
 - e kelas



- 2 berkenalan dengan teman
carilah teman baru dan tanyakan
 - a nama lengkap
 - b nama panggilan
 - c alamat lengkap
 - d sekolah
 - e kelas

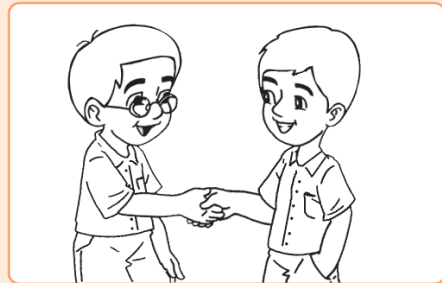

ini ibuku

ibuku bernama susilawati
beliau biasa dipanggil bu wati
ibu bekerja sebagai guru
beliau mengajar
di sekolah dasar sukasari
alamatnya jalan mawar nomor 4
sukasari kota bumiayu
apabila di rumah
ibu mengurus rumah tangga
anak anak diasuh oleh ibu



gambar 6 6 ibu

ini ayahku

ayahku bernama suryawan
biasa dipanggil pak surya
ayahku seorang polisi
polisi lalu lintas
alamat kantor ayah
jalan mangga nomor 6 kota sukadadi
tugasnya mengatur lalu lintas
di rumah ayah sebagai kepala keluarga
beliau bertugas mencari nafkah



gambar 6 7 ayah seorang polisi



latihan soal

ayo isi titik titik berikut ini

isilah sesuai dirimu sendiri

- a nama ibuku ...
- nama panggilannya ...
- bekerja sebagai ...
- di ...
- alamat pekerjaan ibuku ...

- b nama ayahku ...
nama panggilannya ...
bekerja sebagai ...
di ...
alamat pekerjaan ayahku ...



tugas

coba kerjakan tugas berikut ini

perkenalkan orang tuamu
pada teman temanmu
di depan kelas
sebutkan
nama lengkap
pekerjaan
alamat pekerjaan



gambar 6 8 rumah di kota

namaku novita kurniasari
aku bertempat tinggal
di jalan mawar nomor 2
kota bumirejo
kotaku bersih udaranya segar
aku senang tinggal di sini

namaku hendra setiawan
 aku tinggal di desa
 agak jauh dari kota
 namun desaku bersih
 tidak ada pencemaran
 sungai bersih mengalir lancar
 banyak pepohonan rindang
 rumahku di desa bandarharjo
 rt 05 rw 06
 kecamatan sukasari
 aku hidup bahagia di desa

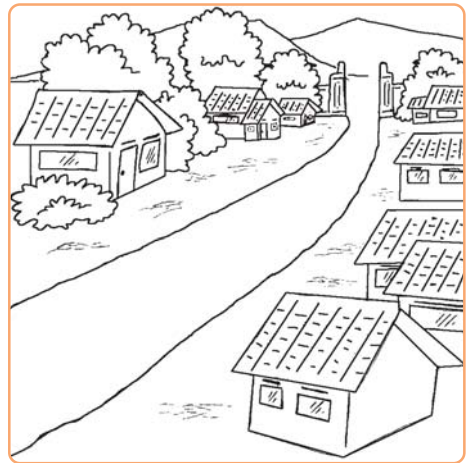



gambar 6 9 desa yang bersih

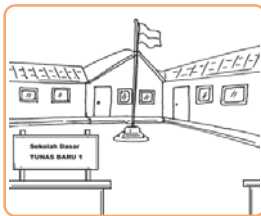

latihan soal

ayo isi titik titik berikut sesuai gambar

<p>1</p>	<p>aku tinggal di jalan ... no 43 kota medan</p>	
<p>2</p>	<p>di depan rumahku ada ...</p>	
<p>3</p>	<p>di belakang rumahku ada ...</p>	

4 di sebelah kanan rumahku
ada ...



5 di sebelah kiri rumahku
ada ...



tugas

coba kerjakan tugas berikut ini

isilah titik titik sesuai dirimu sendiri

nama : ...

alamat : ...

jalan : ... nomor : ... kota : ...

rt : ... rw : ...

kampung atau dukuh : ...

desa atau kelurahan : ...

kecamatan : ...

kabupaten : ...

provinsi : ...



mata angin

perhatikan gambar mata angin berikut ini

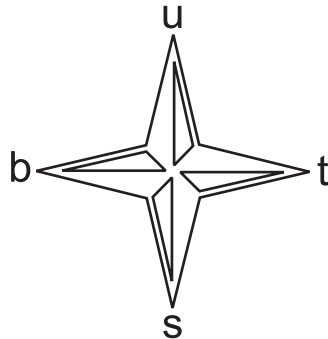

keterangan

u utara

s selatan

b barat

t timur

perhatikan gambar denah rumah ani berikut ini



rumah deni



rumah ani



rumah maya



rumah ayu



rumah dedi



rumah budi



rumah deni terletak di sebelah barat rumah ani
rumah ani terletak di sebelah barat rumah maya
rumah deni terletak di sebelah utara rumah ayu
rumah dedi terletak di sebelah barat rumah budi
rumah budi terletak di sebelah selatan rumah maya



latihan soal

ayo isi titik titik berikut ini

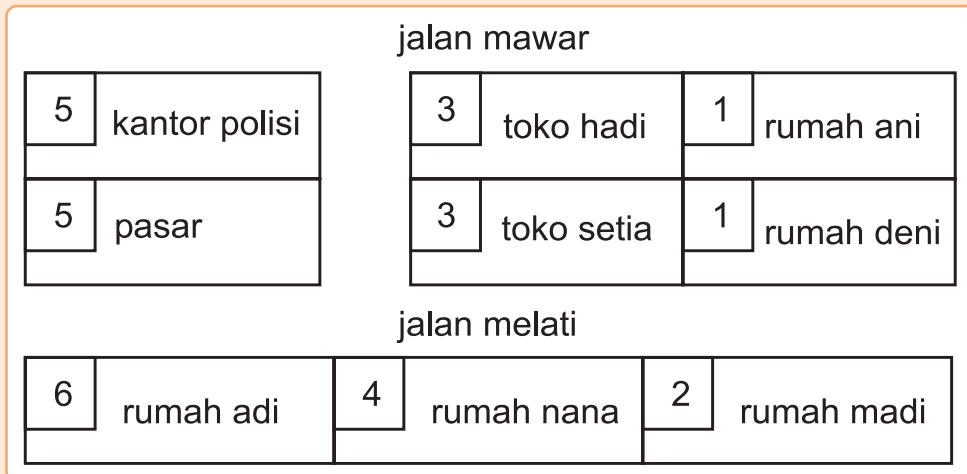

- 1 rumah ani terletak di jalan ... nomor ...
- 2 rumah nana terletak di jalan ... nomor ...
- 3 di jalan melati nomor 5 terdapat ...
- 4 di jalan mawar nomor 3 terdapat ...
- 5 di jalan mawar nomor 5 terdapat ...
- 6 rumah nana terletak antara rumah ... dan ...
- 7 toko setia terletak di jalan ... nomor ...
- 8 rumah deni terletak di jalan ... nomor ...
- 9 di sebelah utara toko setia adalah toko ...
- 10 rumah madi menghadap ke arah ...



tugas

coba kerjakan tugas berikut ini

gambarlah denah rumahmu
dan sekitarnya
berilah penjelasan secukupnya



c

fungsi ruang yang ada di rumah

rumahku

rumahku istanaku
rumahku bersih dan indah
setiap hari aku menyapu
rumah bersih membuat kita sehat
rumahku kecil dan sederhana
setiap ruangan kutata rapi
sehingga kelihatan indah



gambar 6 10 rumah



gambar 6 11 menyirami bunga

tanaman bunga berwarna warni
aku senang melihatnya
tiap hari aku sirami
agar tidak layu

ruangan di rumah eva
 ada kamar tidur
 ruang tamu
 ruang keluarga
 kamar mandi
 ruang makan
 gudang dan dapur
 ada juga teras
 taman dan garasi
 di rumah eva ada dua kamar
 eva tidur dengan kakaknya
 ketika bermain bersama adik
 eva sering main
 di teras atau halaman

tamu ayah datang
 ayah menemui tamu
 di ruang tamu
 ayah berbincang
 dengan tamunya

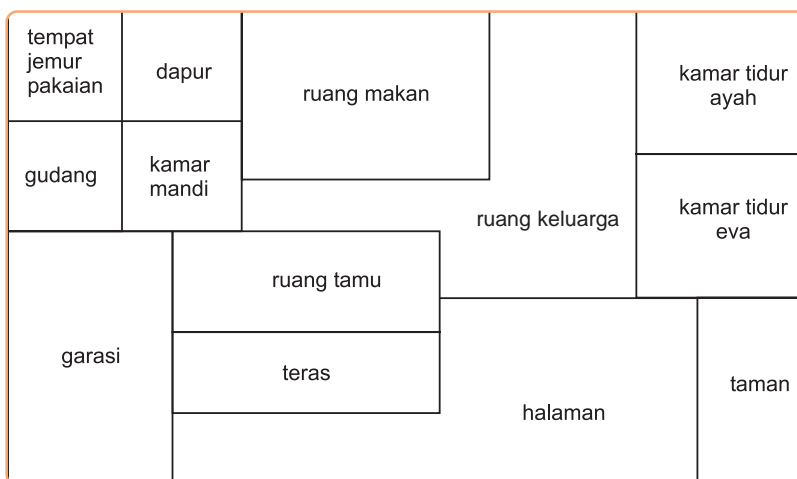

gambar 6 12 ruang di rumah eva



gambar 6 13 ibu memasak di dapur

ibu sedang memasak
sayur dan lauk
untuk sekeluarga
masakan ibu
selalu enak rasanya

hari minggu
kami duduk santai
berbincang bincang
di ruang keluarga

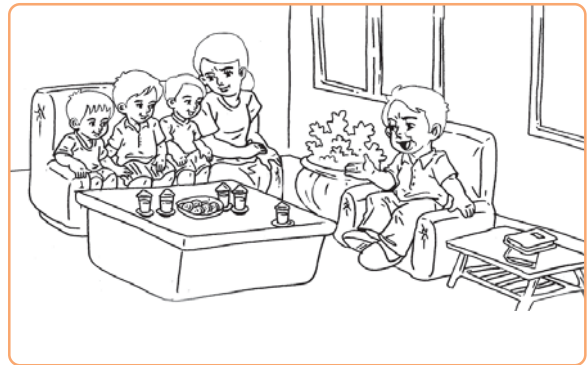

gambar 6 14 ruang keluarga



gambar 6 15 ruang makan

aku sekeluarga makan bersama
ayah ibu kakak dan adik
makan bersama keluarga
merupakan kebiasaan kami
semua bahagia
kami makan
di ruang makan

selesai makan
kami duduk santai
berbincang bincang bersama keluarga
sambil menonton televisi

di ruang keluarga
ayah ibu mendampingi kami
menonton televisi
ayah ibu memberi nasihat
mana yang baik dan yang buruk



gambar 6 16 nonton televisi di ruang keluarga

seorang tamu mencari ayah
ayah menemani tamu
di ruang tamu
ayah berbincang bincang dengan tamunya
ibu memberi minuman dan kue
kepada tamu ayah
mereka kelihatan bahagia



gambar 6 17 tamu di ruang tamu

hari sudah malam
pukul delapan malam
ani segera tidur
ia tidur di kamar tidur
ani tidur tepat waktu
agar besok pagi
tidak terlambat bangun

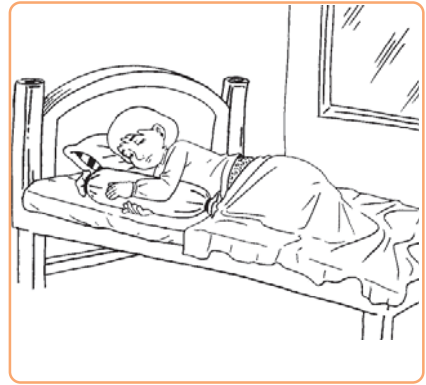

gambar 6 18 kamar tidur

setelah bangun pagi
aku mandi di kamar mandi
tidak lupa menggosok gigi

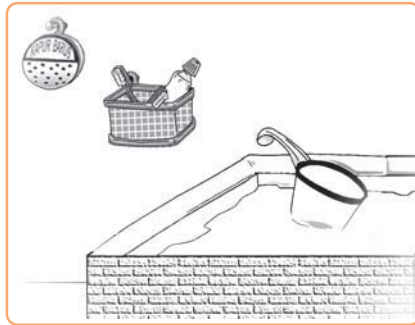

gambar 6 19 kamar mandi



latihan soal

**ayo isi titik titik berikut ini
dengan huruf yang sesuai**

- 1** aku ... halaman agar bersih
- 2** kebersihan menjadi tanggung jawab ...
- 3** rumah bersih hidup menjadi ...
- 4** ibu menanam bunga di ...
- 5** rumah dibagi menjadi beberapa ...

- 6 tiap ruang kutata ...
- 7 tiap ruang memiliki fungsi yang ...
- 8 rumah berfungsi sebagai tempat ...
- 9 kebersihan pangkal ...
- 10 bersih itu sehat kotor itu ...

- | | |
|-----------|-------------|
| a sehat | f rapi |
| b kebun | g tinggal |
| c menyapu | h kesehatan |
| d berbeda | i penyakit |
| e bersama | j ruang |



tugas

ayo isi titik titik berikut

perhatikan denah rumah berikut

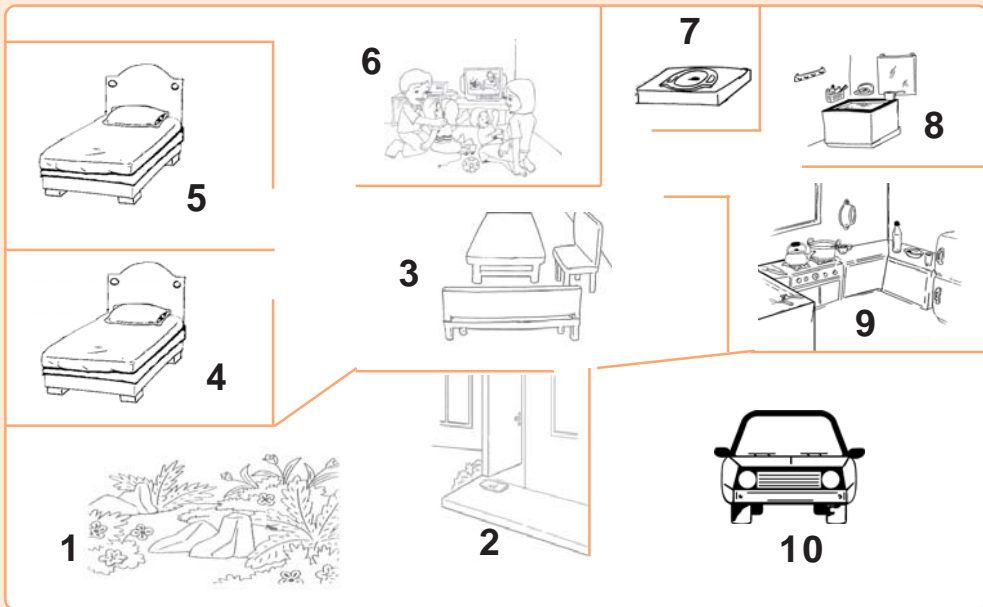

isilah kolom berikut sesuai gambar denah rumah

no	nama sesuai gambar	kegunaan
1
2
3
4
5
6
7
8
9
10

rangkuman

- 1 setiap rumah mempunyai ruangan
- 2 ruang tamu untuk menerima tamu
- 3 ruang tidur untuk tempat tidur
- 4 ruang makan untuk tempat makan
- 5 ruang keluarga untuk tempat berkumpul keluarga
- 6 kamar mandi untuk tempat mandi
- 7 dapur untuk tempat memasak
- 8 gudang untuk tempat menyimpan barang
- 9 mata angin untuk menentukan arah

refleksi

sikap dan perilaku yang harus diteladani
ruangan di rumah digunakan sesuai fungsinya



I marilah menyilang jawaban yang benar

- 1 ana tidur pukul 8 malam
di kamar tidur
agar besok pagi ...
 - a tidak lupa mengerjakan pr
 - b tidak lupa menggosok gigi
 - c tidak terlambat bangun
- 2 di depan rumah terdapat ...
 - a teras dan taman
 - b gudang dan dapur
 - c garasi dan gudang
- 3 ruang keluarga terdapat di ...
 - a depan
 - b tengah
 - c belakang
- 4 ayah ibu dan ani
duduk santai berbincang bincang
mereka di ruang ...
 - a keluarga
 - b dapur
 - c garasi
- 5 ana menggosok gigi
di kamar ...
 - a mandi
 - b dapur
 - c garasi
- 6 di ruang makan terdapat ...
 - a kulkas
 - b kipas angin
 - c radio

- 7 lemari pakaian
ada di kamar ...
a tamu
b tidur
c makan
- 8 kasur bantal guling
benda benda di ruang ...
a makan
b tidur
c dapur
- 9 sabun pasta gigi
dan sampo
terletak di ...
a kamar tidur
b dapur
c kamar mandi
- 10 setiap sore
aku dan keluarga berkumpul
kami berkumpul di ruang ...
a makan
b tamu
c keluarga

II ayo isi titik titik berikut ini

- 1 sebelum tidur saya mencuci ...
- 2 bagian atas denah adalah arah ...
- 3 lawan arah barat adalah ...
- 4 ani tidur di ...
- 5 ayah menerima tamu di ...
- 6 ayah sedang membaca koran di ...
- 7 kakak sedang belajar di ...
- 8 adik sedang tidur di ...

9 tamu itu sedang duduk di ...

10 saya mengerjakan pekerjaan rumah di ...

III marilah menjawab pertanyaan berikut

- 1 mengapa rumah harus ada jendelanya
- 2 untuk apakah garasi
- 3 sebutkan ruang yang harus ada pada rumah
- 4 apakah fungsi kamar keluarga
- 5 tuliskan tugas tugas kalian di rumah



Kegiatan

mari mengerjakan kegiatan berikut

menggambar mata angin
gambarlah mata angin
seperti gambar berikut
di buku gambarmu
pahami letak mata angin

u : utara

tl : timur laut

t : timur

tg : tenggara

s : selatan

bd : barat daya

b : barat

bl : barat laut

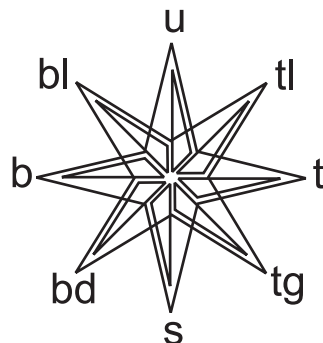

refreshing

warnailah gambar rumah ini
gunakan krayon atau pensil warna

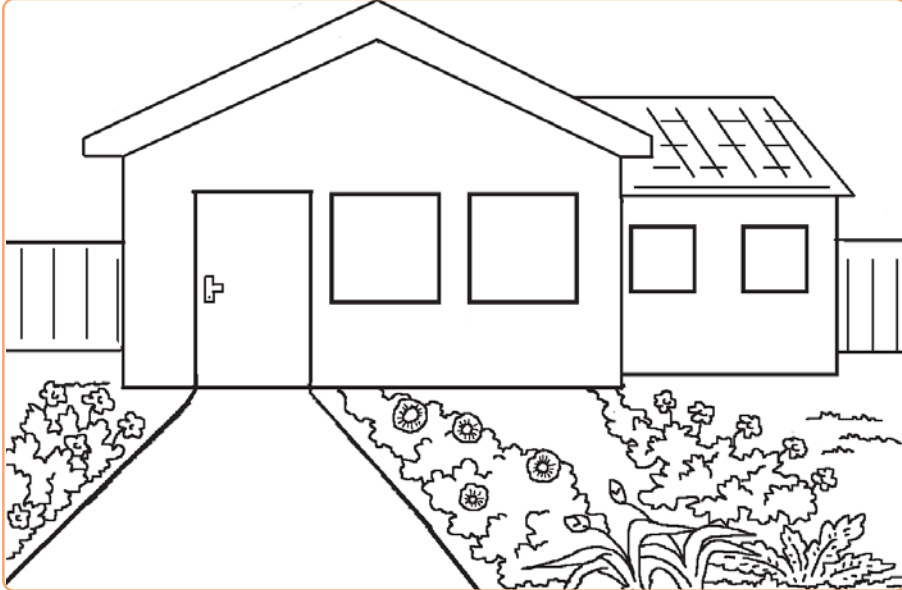

warnailah gambar ruang belajar ini
gunakan krayon atau pensil warna



bab

VII

lingkungan rumah sehat

peta konsep



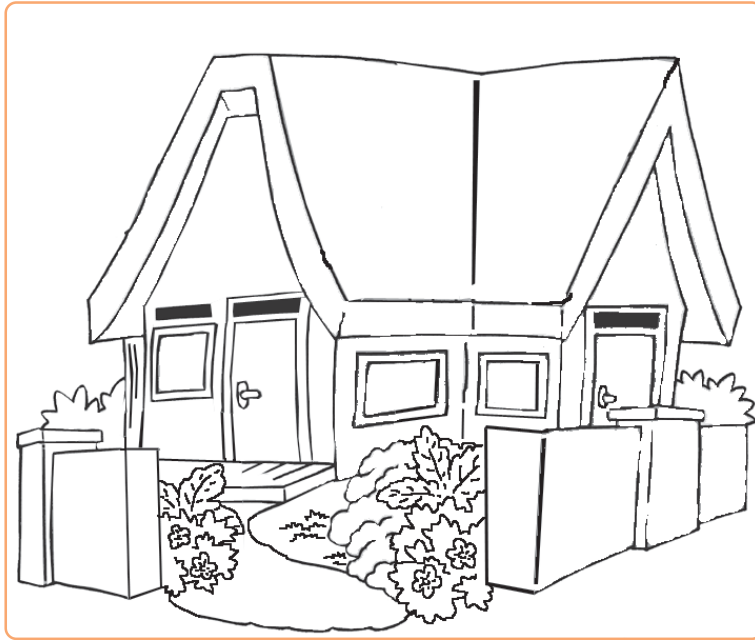

gambar 7 1 lingkungan rumah sehat

rumah adalah tempat tinggal kita
rumah kita harus bersih
rumah kita harus selalu rapi
agar terlihat indah
rumah bersih adalah rumah sehat



rumah sehat

rumah sehat



gambar 7 2 rumah sehat

rumah harus sehat dan bersih
rumah sehat membuat kita nyaman
rumah harus ada jendelanya
jendela berguna agar
cahaya matahari dapat masuk rumah
udara dapat berganti
keadaan rumah menjadi segar



gambar 7 3 membuka jendela



gambar 7 4 menyapu halaman

rumah memiliki beberapa ruangan
tiap ruangan mempunyai fungsi sendiri
tiap ruangan harus bersih dan rapi
halaman rumah juga harus bersih
perabot rumah harus bersih dan rapi
halaman rumah perlu disapu
lantai rumah perlu dipel
alat alat dapur harus bersih
kamar mandi dan wc harus bersih
lingkungan rumah bersih
hidup kita menjadi sehat

setiap rumah harus ada tempat sampah
tempat sampah harus ada tutupnya
agar tidak dihinggapi lalat
halaman diberi pagar
agar rumah lebih aman dan sehat

rumah sehat dan bersih
tidak harus mewah
meskipun rumah kita sederhana
harus sehat dan bersih
agar kita tinggal dengan nyaman



gambar 7 5 tempat sampah



tugas





coba kerjakan tugas berikut ini

- a berilah ✓ pada kolom **ada** jika ada di rumahmu dan pada kolom **tidak** bila tidak ada di rumahmu

no	pertanyaan	ada	tidak
1	jendela
2	bak sampah
3	saluran air
4	jemuran pakaian
5	basah
6	pagar halaman
7	tanaman
8	ventilasi
9	asbak
10	genting kaca

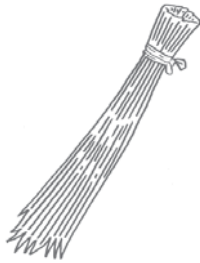
- b buatlah tiga kalimat berdasarkan gambar

no	gambar	kalimat
1		1 ... 2 ... 3 ...

2		<p>1 ...</p> <p>2 ...</p> <p>3 ...</p>
3		<p>1 ...</p> <p>2 ...</p> <p>3 ...</p>
4		<p>1 ...</p> <p>2 ...</p> <p>3 ...</p>
5		<p>1 ...</p> <p>2 ...</p> <p>3 ...</p>

**b**

menjaga kebersihan rumah

kebersihan lingkungan rumah

ani tinggal bersama ayah ibu dan adik
ani tinggal di rumah yang sederhana
namun tampak bersih dan rapi
semua barang diatur rapi
keluarga ani sangat rajin
mereka selalu menjaga kebersihan
mereka membersihkan selokan
agar air mengalir lancar



gambar 7 6 rumah bersih



gambar 7 7 taman bunga

ani menanam berbagai macam bunga
agar lingkungan asri dan indah
membuang sampah di tempat sampah
membersihkan langit langit rumah
jagalah kebersihan
agar hidupmu sehat
kebersihan harus diutamakan
agar hidup menjadi sehat
bersih itu sehat rapi itu indah



tugas

coba kerjakan tugas berikut ini

manakah lingkungan yang bersih dan tidak bersih
berilah tanda ✓ apabila bersih
dan tanda x apabila tidak bersih

1



...

2



...

3



...

4



...

5



...

6



...

7



...

8



...

9



...

10



...

gotong royong

hari minggu hari libur
keluarga ani bergotong royong
membersihkan dan merapikan rumah
masing masing memiliki tugas
ani membersihkan ruang tamu
ia membersihkan kursi dan meja
ruang tamu ditata dan dirapikan
vas bunga diletakkan di meja tamu



gambar 7 8 gotong royong di rumah



gambar 7 9 ayah mencangkul di kebun

ayah mencangkul di kebun
kebun ditanami bunga
taman bunga dirapikan
rumput yang tumbuh dibersihkan
adi membantu ayah
membersihkan taman

dika membersihkan kamar tidur
ia menyapu lantai
merapikan selimut dan kasur
merapikan bantal dan guling
semua ditata rapi



gambar 7 10 dika menyapu



gambar 7 11 ibu membersihkan dapur

ibu membersihkan dapur
 membersihkan alat alat masak
 lantai dapur dipel
 ruang dapur terlihat bersih
 semua bekerja dengan gembira
 mereka saling membantu dan menyayangi





tugas

coba kerjakan tugas berikut ini
 amatilah gambar berikut ini
 kemudian jelaskan kegunaannya

no	gambar	kegunaan
1		...

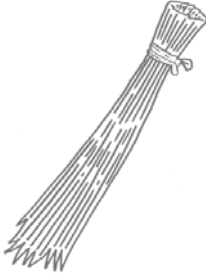
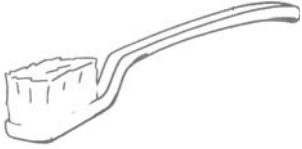
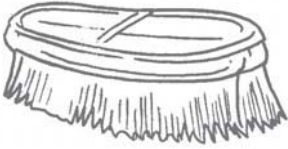
2		...
3		...
4		...
5		...
6		...

7		...
8		...
9		...
10		...

rangkuman

- 1** ciri ciri rumah sehat
 - a cukup sinar matahari
 - b udara berganti
 - c bersih
 - d rapi
- 2** rumah yang sehat harus ada
 - a jendela
 - b ventilasi atau lubang angin
- 3** tiap ruang harus ada jendela dan ventilasi
- 4** jendela berguna untuk keluar masuk sinar matahari dan angin
- 5** rumah harus dijaga kerapian dan kebersihannya
- 6** rumah bersih dan rapi penghuninya nyaman
- 7** kebersihan pangkal kesehatan

refleksi

sikap dan perilaku yang harus diteladani

- 1** biasakanlah hidup rapi dan bersih
- 2** jagalah kebersihan di rumah di sekolah dan di masyarakat
- 3** bukalah jendela kamarmu setiap pagi agar sehat



I marilah menyilang jawaban yang benar

- 1 andi tidur tidak terlalu malam agar besok pagi ...
 - a tidak lupa mengerjakan pr
 - b tidak lupa menggosok gigi
 - c tidak terlambat bangun
- 2 di depan rumah terdapat ...
 - a taman bunga
 - b gudang dan dapur
 - c garasi dan gudang
- 3 tempat jemuran pakaian terdapat di ...
 - a depan
 - b tengah
 - c belakang
- 4 sepeda ditempatkan di ruang ...
 - a keluarga
 - b dapur
 - c garasi
- 5 ana menggosok gigi agar gigi ...
 - a rapi
 - b cantik
 - c bersih
- 6 di setiap ruang terdapat ... agar sehat
 - a kulkas
 - b jendela
 - c radio
- 7 lemari pakaian diberi kapur barus agar ...
 - a tidak ada kecoa
 - b tampak indah
 - c terlihat rapi

- 8 serbet meja makan kulkas
benda benda di atas terdapat di ruang ...
a makan c dapur
b tidur

- 9 sapu ijuk berguna untuk membersihkan ...
a lantai rumah c halaman rumah
b kamar mandi

10



- tempat seperti gambar di
samping berguna untuk ...
a peralatan dapur
b membersihkan
halaman rumah
c membuang sampah

II ayo isi titik titik berikut ini

- 1 sebelum tidur pintu rumah harus ...
- 2 kebersihan membuat hidup kita menjadi ...
- 3 kebersihan menjadi tanggung jawab ...
- 4 air bersih berwarna ...
- 5 dapur harus bersih agar terhindar dari ...
- 6 makanan yang sehat adalah makanan yang ...
- 7 lingkungan desa udaranya ...
- 8 tiap pagi halaman rumah harus
- 9 kebersihan pangkal
- 10 rapi itu

III marilah menjawab pertanyaan berikut

- 1 mengapa rumah harus ada jendelanya
- 2 untuk apakah kemoceng

- 3 mengapa tanaman harus disiram
- 4 mengapa bak mandi harus dibersihkan
- 5 apakah usahamu agar sehat



kegiatan

mari mengerjakan kegiatan berikut ini

perhatikan kotak berikut
ada sepuluh nama
yang berhubungan
dengan rumah sehat
carilah ke kanan
atau ke bawah

a	f	e	v	i	h	p	j	k
b	g	j	e	n	d	e	l	a
c	d	m	n	q	s	l	s	l
p	o	n	t	t	a	m	a	n
q	r	d	i	m	m	b	p	t
p	o	n	l	l	p	a	u	u
d	e	h	a	t	a	d	c	v
b	e	r	s	i	h	e	f	w
r	a	p	i	g	h	z	y	x
k	j	i	s	e	r	b	e	t

ayo membaca puisi berikut ini

desaku

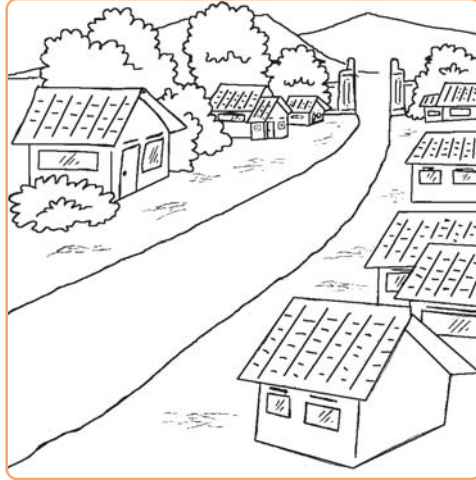

rumahku ada di desa
halaman rumahku luas
kutanami sayur sayuran
kutanami buah buahan
kutamani bunga bunga
banyak pepohonan
rumah rumah masih jarang
kendaraan bermotor masih jarang
tidak ada pabrik
udaranya segar dan sejuk
udaranya sehat
baik untuk kesehatan
teman temanku ramah ramah
aku bahagia tinggal di desa
masyarakatnya ramah dan damai
aku senang tinggal di desa



ujian akhir semester 2

I marilah menyilang jawaban yang benar

1 orang tua laki laki kita adalah ...

- a ibu
- b ayah
- c kakek

2

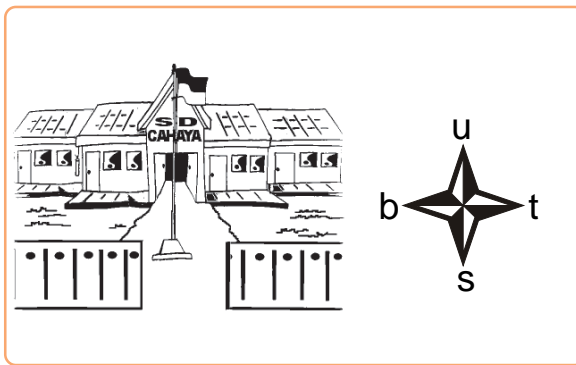

sekolahku menghadap ke ...

- a timur
- b barat
- c selatan

3

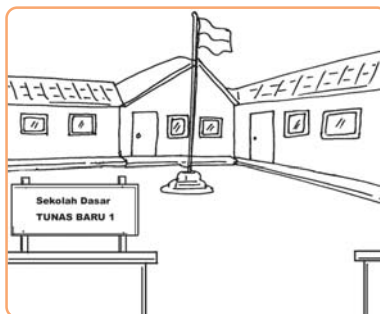

ayah rima guru
beliau bekerja di ...

- a sekolah
- b kelurahan
- c rumah sakit

4 aku anak sekolah aku harus ...

- a selalu bermain
- b belajar giat
- c mencari uang

- 5 kerja bakti dapat menciptakan ...
a kerusuhan
b kesusahan
c kedamaian
- 6 kita harus bersikap menghormati dan ...
a menghargai
b mengejek
c mengganggu
- 7 orang tua harus memiliki sifat ... kepada anak anaknya
a kasar
b adil
c jahat
- 8 perbuatan membeda bedakan akan membuat ...
a iri
b baik
c sombong
- 9 gotong royong dapat membuat pekerjaan berat menjadi ...
a ringan
b sulit
c lama

10



jangan suka bermain ...

- a di halaman
b di lapangan
c di jalan

11 bermain ... dilakukan di lapangan

- a gundu
- b loncat tali
- c kasti

12



eni sedang main ...

- a boneka
- b gundu
- c mobil mobilan

13 kalimat yang benar adalah ...

- a teguh kita bersatu
- b bersatu kita teguh
- c kita teguh bersatu

14



anak anak sedang bermain ...

- a tebak nama
- b ular naga
- c anjing dan kucing

15 bermain ... harus memakai raket

- a voli
- b kasti
- c bulu tangkis

16 aku anak dari ...

- a ayah dan ibu
- b kakek dan nenek
- c paman dan bibi

- 17** alamat disebut juga ...
- a kelahiran
 - b identitas
 - c tempat tinggal
- 18** berikut ini perbuatan terpuji adalah ...
- a bertengkar
 - b mencuri
 - c belajar bersama
- 19** sila ketiga dari pancasila adalah ...
- a ketuhanan yang maha esa
 - b persatuan indonesia
 - c kemanusiaan yang adil dan beradab
- 20** gotong royong harus diterapkan di ...
- a rumah dan sekolah
 - b rumah dan masyarakat
 - c rumah sekolah dan masyarakat

21



bagian dari rumah berikut ini adalah ...

- a pintu
- b jendela
- c dinding

22



binatang pada gambar di bawah ini adalah ...

- a lembu
- b kerbau
- c kuda

23 kakak dan adik harus hidup ...

- a bertengkar
- b saling membantu
- c sendiri

24 kita harus bersikap ... kepada kakak

- a hormat
- b menakutkan
- c menentang

25 kita harus ... adik

- a menghormati
- b menyayangi
- c mengingatkan

26 alam seisinya merupakan ciptaan ...

- a manusia
- b pemerintah
- c tuhan

27



gunung adalah ciptaan ...

- a manusia
- b alam
- c tuhan

28



gambar di samping
adalah ...

- a gunung
- b tumbuhan
- c laut

29 perintah orang tua harus ...

- a diabaikan
- b dihindari
- c dilaksanakan

30



perbuatan di samping termasuk ...

- a merusak
- b melestarikan
- c memelihara

II ayo isi titik titik berikut ini

- 1 jendela berguna untuk ... udara
- 2 sinar matahari pagi baik untuk ...
- 3 membangun jembatan dilakukan secara ...
- 4 empat sehat lima...
- 5 alamatku di ... mawar no 2 manado
- 6 ibu memarahi anak yang melakukan ...
- 7 ayah memuji anaknya yang berbuat ...
- 8 menyapu halaman rumah menggunakan sapu ...
- 9 orang bertempat tinggal di ...
- 10 udara di desa terasa ...

III marilah menjawab pertanyaan berikut ini

- 1 mengapa kita harus bergotong royong
- 2 sebutkan ruang dalam rumah
- 3 mengapa rumah harus bersih
- 4 sebutkan dua peristiwa menyenangkan
- 5 sebutkan dua peristiwa menyedihkan

glosarium

agama	: kepercayaan
alamat	: tempat tinggal
ayah	: bapak
bibi	: saudara perempuan ayah atau ibu yang lebih muda
fungsi	: kegunaan
gudang	: tempat menyimpan barang
halaman	: pekarangan rumah
ibadah	: berbuat bakti kepada tuhan
ibu	: orang yang melahirkan kita
identitas	: tanda
kamar	: ruang atau bilik
kakak	: saudara kandung yang lebih tua
kakek	: orang tua laki laki ayah atau ibu
kerabat	: sanak saudara
peristiwa	: sesuatu yang terjadi
rapi	: teratur dengan baik
rukun	: bersatu hati
saudara kandung	: orang yang seayah seibu
saudara sepupu	: anak dari paman atau bibi
suku bangsa	: warga atau keturunan
tamu	: orang yang datang berkunjung
teras	: bagian atau ruang depan rumah
ventilasi	: lubang angin untuk pertukaran udara

daftar pustaka

Archipelago Press dan Buku Antarbangsa. 2003. *Indonesia Heritage Manusia dan Lingkungan Edisi Bahasa Indonesia*. Jakarta: Buku Antarbangsa.

Atlas. 2005. *Wawasan Nusantara dan Panca Benua*. Surabaya: Karya Pembina Swakarya.

Departemen Pendidikan Nasional. 2006. *Standar Isi, Standar Kompetensi dan Kompetensi Dasar SD dan MI*. Jakarta: Depdiknas.

_____. 2006. *Kamus Besar Bahasa Indonesia*. Jakarta.

_____. 2003. *Ilmu Pengetahuan Sosial Jilid 1–4, Edisi Revisi*. Jakarta: Balai Pustaka.

Edi Sigar. 2006. *Buku Pintar Indonesia*. Jakarta: Delapratasa Publishing.

Iwan Gayo. 2006. *Buku Pintar Seri Junior*. Jakarta: Pustaka Wangsanegara.

_____. 2006. *Buku Pintar Seri Senior*. Jakarta: Pustaka Wangsanegara.

Ilmu Pengetahuan Sosial

Untuk SD/MI Kelas 1



ISBN 978-979-597-0 (no jilid lengkap)
ISBN 978-979-598-7

Buku ini telah dinilai oleh Badan Standar Nasional Pendidikan (BSNP) dan telah dinyatakan layak sebagai buku teks pelajaran berdasarkan Peraturan Menteri Pendidikan Nasional Republik Indonesia Nomor 69 Tahun 2008 Tanggal 7 November 2008 tentang Penetapan Buku Teks Pelajaran yang Memenuhi Syarat Kelayakan untuk Digunakan dalam Proses Pembelajaran.

Harga Eceran Tertinggi (HET) Rp8.551,-